



NBE7P631AB

BG Ръководство за употреба Фурна	3
HR Upute za uporabu Pećnica	27
SL Navodila za uporabo Pečica	48



MOHTAJ / POSTAVLJANJE / NAMESTITEV

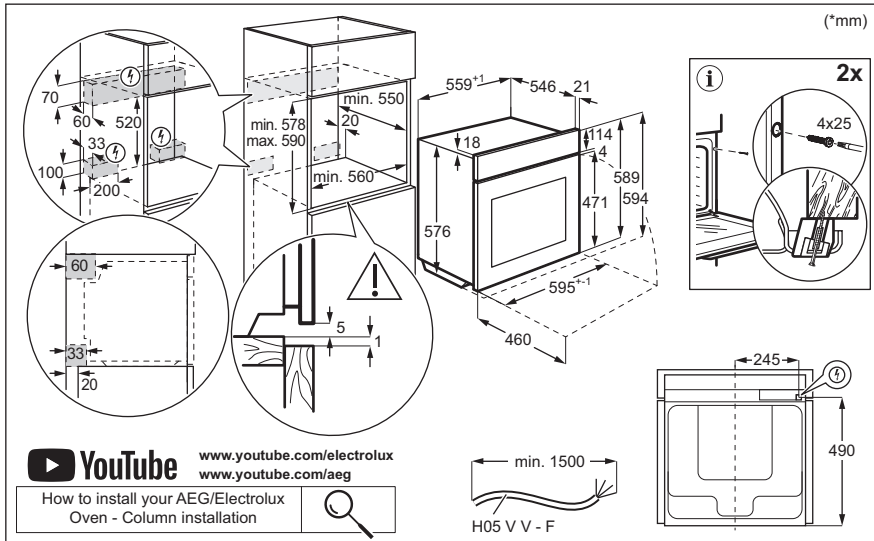
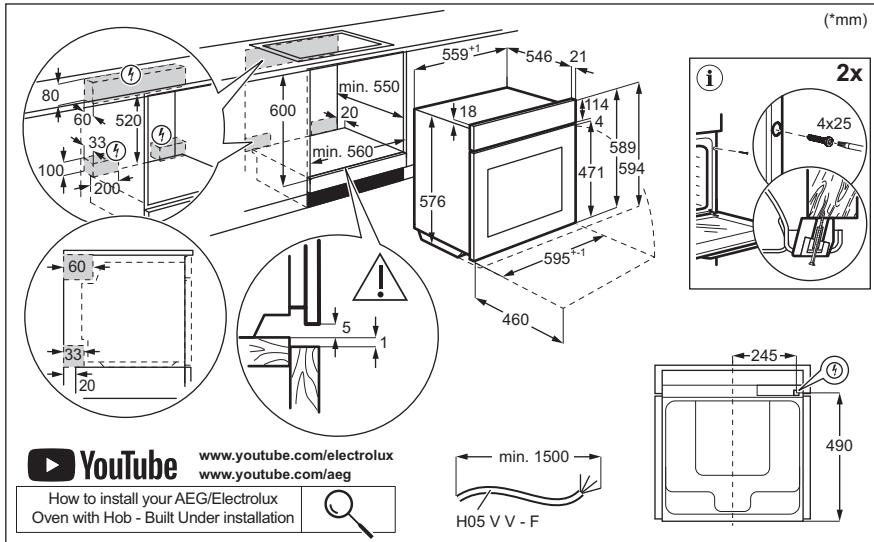

Добре дошли в AEG! Благодарим Ви, че избрахте нашия уред.



Вижте полезни съвети за употреба, брошури, отстраняване на неизправности, информация за сервиз и ремонт:
www.aeg.com/support

Запазваме си правото на изменения.

СЪДЪРЖАНИЕ

1. ИНФОРМАЦИЯ ЗА БЕЗОПАСНОСТ.....	3
2. ИНСТРУКЦИИ ЗА БЕЗОПАСНОСТ.....	5
3. ОПИСАНИЕ НА УРЕДА.....	9
4. КОНТРОЛЕН ПАНЕЛ.....	9
5. ПРЕДИ ПЪРВА УПОТРЕБА.....	10
6. ВСЕКИДНЕВНА УПОТРЕБА.....	11
7. ДОПЪЛНИТЕЛНИ ФУНКЦИИ.....	14
8. ФУНКЦИИ НА ЧАСОВНИКА.....	15
9. ИЗПОЛЗВАНЕ НА АКСЕСОАРИТЕ.....	16
10. ПРЕПОРЪКИ И СЪВЕТИ.....	18
11. ГРИЖА И ПОЧИСТВАНЕ.....	20
12. ОТСТРАНЯВАНЕ НА НЕИЗПРАВНОСТИ.....	22
13. ЕНЕРГИЙНА ЕФЕКТИВНОСТ.....	24
14. ОПАЗВАНЕ НА ОКОЛНАТА СРЕДА.....	26

1. ⚠ ИНФОРМАЦИЯ ЗА БЕЗОПАСНОСТ

Преди монтирането и употребата на уреда внимателно прочетете предоставените инструкции. Производителят не е отговорен за наранявания или повреди в резултат на неправилна инсталация или употреба. Винаги дръжте инструкциите на безопасно и лесно достъпно място за справка в бъдеще.

1.1 Безопасност за деца и хора в неравностойно положение

- Този уред може да бъде използван от деца над 8-годишна възраст, както и от лица с намалени физически, сетивни и умствени възможности или от лица без опит и познания, само ако те са под наблюдение или бъдат инструктирани относно безопасната употреба на уреда и разбират възможните

- рискове. Деца под 8-годишна възраст и хора с тежки или комплексни увреждания трябва да се държат далеч от уреда, освен ако не са под постоянно наблюдение.
- Децата трябва да бъдат под наблюдение, за да се гарантира, че не си играят с уреда и мобилни устройства с приложението.
 - Дръжте всички опаковки далече от деца и изхвърлете опаковките по местните правила.
 - ПРЕДУПРЕЖДЕНИЕ: Уредът и неговите достъпни части се нагорещават по време на употреба. Пазете децата и домашните любимци далеч от уреда, когато се използва и когато се охлажда.
 - Ако уредът има устройство за детска безопасност, то трябва да се активира.
 - Деца не трябва да извършват почистване или поддръжка на уреда, когато са без надзор.

1.2 Обща безопасност

- Този уред е предназначен само за готвене.
- Този уред е предназначен за домашна употреба в затворени помещения.
- Този уред може да се използва в офиси, стаи в хотел, стаи в мотел, къщи за гости и други подобни места за настаняване, където това използване не надвишава (средно) нивото на домашна употреба.
- Само квалифицирано лице трябва да инсталира уреда и да смени кабела.
- Не използвайте уреда, преди да го инсталирате във вградената конструкция.
- Преди извършването на каквато и да е поддръжка, изключете уреда от електрозахранването.
- Ако захранващият кабел е повреден, той трябва да се смени от производителя, от негов оторизиран сервизен център или от квалифицирано лице, за да се избегне опасност.

- **ПРЕДУПРЕЖДЕНИЕ:** Уверете се, че уредът е изключен, преди да смените лампата, за да избегнете евентуален токов удар.
- **ПРЕДУПРЕЖДЕНИЕ:** Уредът и неговите достъпни части се нагорещават по време на употреба. Трябва да се внимава да не се докосват нагревателните елементи или повърхността на вътрешността на уреда.
- Винаги използвайте ръкавици за фурна при изваждане или поставяне на аксесоари или съдове за печене.
- Използвайте само сензора за храна (термосонда), препоръчан за този уред.
- За да свалите носачите на рафта, първо издърпайте предната част на носачите, а след това и задния край на носачите от страничните стени. Поставете носачите на рафта в обратна последователност.
- Не почиствайте уреда с парочистачка.
- Не използвайте груби, абразивни, почистващи препарати или остри, метални стъргалки за почистване на стъклото на вратата, защото те могат да надраскат повърхността и това да доведе до счупване на стъклото.
- Преди пиролитично почистване извадете всички аксесоари и прекомерни натрупвания/разливания от вътрешността на уреда.

2. ИНСТРУКЦИИ ЗА БЕЗОПАСНОСТ

2.1 Инсталация

ВНИМАНИЕ!

Само квалифицирано лице може да извърши монтажа на уреда.

- Махнете всички опаковки.
- Не монтирайте и не използвайте повреден уред.
- Следвайте инструкциите за инсталиране, налични на нашия уебсайт.
- Винаги внимавайте, когато местите уреда, тъй като е тежък. Винаги

използвайте предпазни ръкавици и затворени обувки.

- Не дърпайте уреда за дръжката.
- Монтирайте уреда на безопасно и подходящо място, което отговаря на монтажните изисквания.
- Трябва да спазвате минималното разстояние до други уреди и устройства.
- Преди да монтирате уреда, проверете дали вратата му се отваря безпроблемно.

- Уредът е оборудван с електрическа система за охлаждане. Трябва да се използва с електрозахранването.

2.2 Електрическо свързване

ВНИМАНИЕ!

Риск от пожар или токов удар.

- Всички ел. връзки трябва да се направят от квалифициран електротехник.
- Уредът трябва да е заземен.
- Уверете се, че параметрите на табелката с технически данни са съвместими с електрическите данни на захранващата мрежа.
- Винаги използвайте правилно монтиран контакт със защита от токов удар.
- Не използвайте разклонители или адаптери с много входове.
- Внимавайте да не повредите захранващия щепсел и захранващия кабел. Ако захранващият кабел трябва да бъде подменен, това трябва да бъде извършено от нашия оторизиран сервизен център.
- Не допускайте захранващите кабели да се доближават до вратичката на уреда или пространството под него, особено когато е включен или когато вратичката е гореща.
- Защитата от токов удар на горещите и изолирани части трябва да бъде затегната по такъв начин, че да не може да се отстрани без инструменти.
- Свържете кабела за захранването към контакта единствено в края на инсталацията. Уверете се, че щепселът за захранване е достъпен след инсталирането.
- Ако контактът е разхлабен, не свързвайте захранващия щепсел.
- Не издърпвайте захранващия кабел, за да изключите уреда. Винаги издърпвайте щепсела на захранването.
- Използвайте само правилни устройства за изолация: предпазни прекъсвачи на мрежата, предпазители (предпазители от винтов тип трябва да се извадят от фасунгата), изключватели и контактори за утечка на заземяването.

- Електрическата инсталация трябва да има изолиращо устройство, което Ви позволява да изключите уреда от ел. мрежата при всички полюси. Изолиращото устройство трябва да е с ширина на отваряне на контакта минимум 3 мм.
- Затворете изцяло вратичката на уреда, преди да свържете захранващия кабел към контакта.
- Този уред се доставя с електрозахранващи щепсел и кабел.

2.3 Използване

ВНИМАНИЕ!

Риск от нараняване, изгаряния, токов удар или експлозия.

- Не променяйте предназначението на уреда.
- Уверете се, че вентилационните отвори не са блокирани.
- Не оставяйте уреда без надзор по време на работа.
- Изключвайте уреда след всяко използване.
- Бъдете внимателни, когато отваряте вратата на уреда, докато уредът работи. Може да излезе горещ въздух.
- Не работете с уреда с мокри ръце или когато има контакт с вода.
- Не оказвайте натиск върху отворената врата.
- Не използвайте уреда като работна повърхност или повърхност за съхранение.
- Отваряйте внимателно вратата на уреда. Използването на съставки с алкохол може да предизвика смесване на алкохол и въздух.
- Не позволявайте искри или открит пламък да влизат в контакт с уреда, когато отваряте вратата.
- Винаги използвайте чаши и буркани, одобрени за запазване.
- Не поставяйте запалими продукти или предмети, които са намокрени със запалими продукти, в близост до уреда или върху него.
- Не споделяйте своята Wi-Fi парола.

ВНИМАНИЕ!

Риск от повреда на уреда.

- За да се избегнат повреди и обезцветяване на емайла:
 - не поставяйте съдове за фурна или други предмети в уреда директно върху дъното.
 - не поставяйте алуминиево фолио директно върху дъното на уреда.
 - не поставяйте вода директно в горещия уред.
 - не поставяйте влажни съдове и храна в уреда, след като приключите с готвенето.
 - бъдете внимателни, когато махате или поставяте аксесоарите.
- Обезцветяването на емайла или неръждаемата стомана не оказва влияние върху работата на уреда.
- Използвайте дълбока тава за влажни торти. Плодовите сокове причиняват петна, които могат да бъдат трайни.
- Винаги гответе при затворена вратичка на уреда.
- Ако уредът е инсталиран зад преграда от мебелен тип, напр. зад вратичка в шкаф, тази вратичка трябва винаги да е отворена, докато уредът работи. Ако е затворена, могат да се акумулират топлина и влага, които впоследствие да повредят уреда, шкафа или пода. Не затваряйте преградата, докато уредът не изстине напълно след употреба.

2.4 Грижа и почистване

ВНИМАНИЕ!

Опасност от нараняване, пожар или повреда на уреда.

- Преди поддръжка на уреда го изключете и извадете щепсела от захранващия контакт.
- Уверете се, че уредът е студен. Съществува риск стъклените панели да се счупят.
- Сменете незабавно стъклените панели на вратата, когато са повредени. Свържете се с оторизирания сервизен център.

- Бъдете внимателни, когато сваляте вратата от уреда. Вратичката е тежка!
- Почиствайте редовно уреда, за да предотвратите увреждане на повърхностния материал.
- Почистете уреда с мокра, мека кърпа. Използвайте само неутрални препарати. Не използвайте абразивни кърпи, разтворители или метални предмети.
- Ако използвате спрей за фурна, следвайте инструкциите за безопасност върху опаковката му.

2.5 Пиролитично почистване

ВНИМАНИЕ!

Опасност от нараняване / пожар / химически емисии (пушек) в пиролитичен режим.

- Преди извършване на пиролитично почистване и първоначално подгръване, извадете от фурната следното:
 - всички излишни остатъци от храна, разливи / отлагания от мазнина.
 - всякакви подвижни предмети (включително рафтове, странични релси и др., предоставени с уреда), особено всички незалепащи тенджери, тигани, тави, прибори и др.
- Прочетете внимателно всички инструкции за пиролитичното почистване.
- Деца не бива да се приближават до уреда, докато се извършва пиролитичното почистване. Уредът се нагорещява и горещият въздух излиза от предните охлаждащи отвори.
- Пиролитичното почистване е високотемпературна операция, която може да отдели изпарения от остатъците от готвене и конструкционни материали. Затова се препоръчва на потребители да направят следното:
 - да осигурят добра вентилация по време и след всяко пиролитично почистване.
 - осигурява добра вентилация по време на и след първоначалното подгръване.

- Не разливайте и не наливайте вода върху вратичката на фурната по време на и след пиролитичното почистване, за да избегнете повреда на стъклените панели.
- Изпарения, излъчени от фурни с пиролиза / остатъци от храна, както е описано, не са вредни за хора, в това число деца и хора със здравословни проблеми.
- Пазете малките домашни любимци далече от уреда по време и след пиролитичното почистване и първоначалното подгриване. Малките домашни любимци (особено птици и влечуги) могат да бъдат силно чувствителни към температурни промени и отделяни изпарения.
- Незалепващите повърхности на тенджери, тигани, тави, табли, прибори и т.н., могат да бъдат повредени от високотемпературното пиролитично почистване, като също така могат да бъдат източник за вредни изпарения от ниско ниво.

2.6 Вътрешно осветление



ВНИМАНИЕ!

Опасност от токов удар.

- Относно лампата(ите) вътре в този продукт и резервните лампи, продавани отделно: Тези лампи са предназначени

- да издържат на екстремни физически условия в домакински уреди, като температура, вибрации, влажност или са предназначени да сигнализират информация за работното състояние на уреда. Те не са предназначени за използване в други приложения и не са подходящи за осветяване на помещения в домакинството.
- Този продукт включва светлинен източник с клас на енергийна ефективност G.
- Използвайте само лампи със същите спецификации.

2.7 Обслужване

- За поправка на уреда се свържете с оторизирания сервизен център.
- Използвайте само оригинални резервни части.

2.8 Изхвърляне



ВНИМАНИЕ!

Риск от нараняване или задушаване.

- Свържете се с общинските власти за информация как да изхвърлите уреда.
- Изключете уреда от електрозахранването.
- Извадете захранващия електрически кабел в близост до уреда и го изхвърлете.

3. ОПИСАНИЕ НА УРЕДА

3.1 Общ преглед

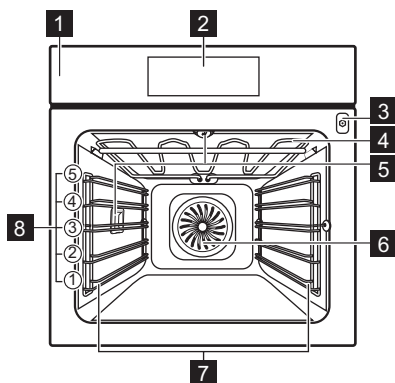

- 1** Контролен панел
- 2** Екран
- 3** Гнездо за включване на термосондата
- 4** Нагреващ елемент
- 5** Лампа
- 6** Вентилатор

7 Водачи за скара, отстраняеми

8 Позиция на скара

3.2 Аксесоари

- **Скара/решетка**
За форми за кекс, ястия в устойчиви на високи температури съдове, ястия за печене, готварски съдове/съдове.
- **Тава за печене**
За влажни кексове, печени изделия, хляб, големи печени меса, замразени ястия и за събиране на изтичане на течности, напр. мазнина при печене на храна на скара.
- **Съд за грил / печене**
За печене или като съд за събиране на мазнина.
- **Термосонда**
За да контролирате готвенето въз основа на температурата вътре в храната.
- **Телескопични водачи**
За по-лесно поставяне и изваждане на тавите и скарата.

4. КОНТРОЛЕН ПАНЕЛ

4.1 Преглед на контролния панел

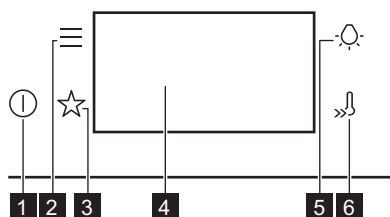

- 1** Вкл. / Изкл. Натиснете и задръжте, за да включите и изключите уреда.
- 2** Меню Изброява опциите на уреда и функциите за настройка.
- 3** Предпочитани Изброява любимите настройки.

4 Дисплей Показва текущите настройки на уреда.

5 Превключвател за лампичката За включване и изключване на лампата.

6 Бързо нагряване За включване и изключване на функцията: Бързо нагряване.

4.2 Дисплей

Дисплей със зададени функции на бутоните.

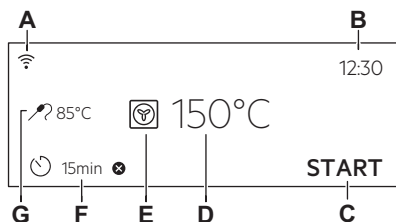

- A. Wi-Fi
 B. Час от денонощието
 C. СТАРТ / СТОП
 D. температура
 E. Функции нагряване
 F. Таймер
 G. Термосонда (само за избрани модели)

Индикатори на екрана

- OK За потвърждаване на избора / настройката.
 < За връщане едно ниво назад в менюто.

Индикатори на екрана

- За отмяна на последното действие.
 За включване и изключване на опции.
 Звуковата аларма е активирана.
 Звуковата аларма и функцията за спиране на готвенето са активирани.
 Изскачащо съобщение е активирано само.
 Забавен старт е активирана.
 За отмяна на настройката.
 Wi-Fi връзката е включена.
 Дистанционно управление свети.

5. ПРЕДИ ПЪРВА УПОТРЕБА

ВНИМАНИЕ!

Вж. глава "Безопасност".

5.1 Първо свързване

Дисплеят показва приветствено съобщение след първото свързване.

Трябва да зададете: Език, Яркост на екрана, Звук на бутоните, Сила на звук сигнал, Час от денонощието.

5.2 Безжична връзка

За да свържете уреда, който Ви трябва:

- Безжична връзка с интернет.
 - Мобилно устройство, свързано към същата безжична мрежа.
1. За да изтеглите приложението, сканирайте QR кода, намиращ се на задната корица на ръководството за потребителя. Можете също да изтеглите приложението директно от магазина за приложения.
 2. Следвайте инструкциите за инсталиране на приложението.

3. Включете уреда.

4. Натиснете . Изберете: Настройки / Мрежи.

5. - плъзнете или натиснете за включване или изключване: Wi-Fi.

Безжичният модул на уреда стартира в рамките на 90 сек.



От съображения за безопасност, дистанционното управление се изключва автоматично след 24 ч. Повторете процеса на включване, ако е необходимо.

Честота	2.4 GHz WLAN 2400 - 2483.5 MHz
Протокол	IEEE 802.11b DSSS, 802.11g/n OFDM
Максимална мощност	EIRP < 20 dBm (100 mW)
Wi-Fi модул	NIUS-50

5.3 Софтуерни лицензи



Софтуерът в този продукт съдържа компоненти, които са базирани на безплатен софтуер и такъв с отворен код. AEG благодари за приноса на общностите, предоставящи софтуер с отворен код и роботика, към проекта за разработване.

За достъп до сорс кода на тези компоненти от безплатен софтуер и софтуер с отворен код, чиито лицензионни условия изискват публикуване, и за да видите пълната им информация за авторски права и приложимите лицензионни условия, посетете: <http://aeg.opensoftwarerepository.com> (папка NIUS).

5.4 Първоначално подгриване и почистване

Загрейте предварително празния уред преди първата употреба и се свържете с храната. Уредът може да излъчва неприятна миризма и дим. Проветрете

помещението по време на предварителното загриване.

1. Извадете от уреда всички аксесоари и подвижните опори на скарата.
2. Задаване на функцията . Задайте максималната температура. Оставете уреда да работи в продължение на 1 ч.
3. Задаване на функцията . Задайте максималната температура. Оставете уреда да работи в продължение на 15 мин.
4. Задаване на функцията . Задайте максималната температура. Оставете уреда да работи в продължение на 15 мин.
5. Изключете уреда и изчакайте да изстине.
6. Почиствайте уреда и аксесоарите само с микрофибърна кърпа, топла вода и мек почистващ препарат.
7. Поставете принадлежностите и подвижните опори на скарата обратно в първоначалната им позиция.

6. ВСЕКИДНЕВНА УПОТРЕБА



ВНИМАНИЕ!

Вж. глава "Безопасност".

6.1 Функции нагриване

СТАНДАРТНИ



Грил

За запичане на тънки храни или препичане на хляб.



Турбо грил

За печене на големи парчета месо или птици с костите на едно ниво. За приготвяне на огретени и за кафява коричка.



Горещ въздух/вентилатор.

За печене на месо и печене на сладкиши. Задайте по-ниска температура, отколкото за Горно + долно нагриване, тъй като вентилаторът разпределя топлината равномерно във вътрешността на фурната.



Дълбоко замразени храни

Идеално за готови ястия (напр. пържени картофи, крокети или пролетни рулца).



Традиционно печене

За печене на тестени и месни храни на едно ниво.



Функция пица

Най-подходящо за печене на пица и други ястия, които изискват повече топлина отдолу.



Долен нагревател

Изберете тази функция след процес на готвене, за да запечете храната повече отдолу, ако е необходимо. Използвайте най-ниското ниво за скара.



Печене на хляб

За печене на хляб.



Втасване на тесто

За ускоряване на набухването на тесто с мая. Покрийте повърхността на тестото, за да предотвратите изсушаване.



Лампата може да се изключи автоматично при температура под 80 °C при някои функции нагряване.

СПЕЦИАЛНИ



Консервиране

За да запазите зеленчуците и плодовете, поставете бурканите за консервиране в тава за печене, пълна с вода, като използвате топлоустойчиви буркани с байонет или капачки със същия размер. Използвайте най-ниското ниво на фурната.



Сушене

За сушене на резенчета плодове, зеленчуци и гъби. За да може наситеният с влага въздух да излезе навън и плодовете да изсъхнат по-добре, е препоръчително от време на време да отворяте вратата на фурната по време на процеса на сушене.



Затопляне на чиния

За подгряване на чинии преди сервиране.



Размразяване

За размразяване на храна (плодове и зеленчуци). Времето за размразяване зависи от количеството и размера на замразената храна.



Огретен

За ястия като лазаня или запечени картофи. За приготвяне на огретени и за кафява коричка.



Бавно готвене

Процес на готвене при ниска температура. Това е идеално за приготвяне на деликатна храна (напр. говеждо, телешко или агнешко).



Поддържане на топлина

За поддържане на храната топла. Имайте предвид, че някои ястия може да продължат да се готвят и да изсъхват, докато се поддържат топли. Покрийте съдовете, ако е необходимо.



Печене с влажност

Функцията е разработена за пестене на енергия по време на готвене. Когато използвате тази функция, температурата във вътрешността на уреда може да се различава от зададената. Използва се остатъчната топлина. Степента на нагряване може да бъде намалена. За повече информация вижте глава „Всекидневна употреба“, забележете: Печене с влажност.

6.2 Бележки относно: Печене с влажност

Тази функция беше използвана в съответствие на изискванията за клас на енергийна ефективност и екодизайн (според EU 65/2014 и EU 66/2014). Изпитвания съгласно: IEC/EN 60350-1.

Вратата на фурната трябва да се затвори по време на готвене, така че функцията да не се прекъсва и да се гарантира, че фурната работи с възможно най-висока енергийна ефективност.

Когато използвате тази функция, лампичката автоматично се изключва след 30 секунди.

За инструкции за готвене вижте глава „Съвети“, Печене с влажност. За общи препоръки относно пестене на енергия вижте глава „Енергийна ефективност“, Пестене на енергия.

6.3 Настройка: Функции нагряване

1. Включете уреда. Дисплеят показва функцията за затопляне по подразбиране и температурата.
2. Натиснете символа на функцията на затопляне , за да влезете в подменюто.
3. Изберете функцията на нагряване и натиснете **OK**.
4. Задайте температурата. Натиснете **OK**.

5. Натиснете **START**.

Термосонда - можете да включите термосондата по всяко време преди или по време на готвене. Вижте глава „Използване на принадлежност, сензор за храна“.

6. STOP – натиснете, за да изключите функцията за затопляне.
7. Изключете уреда.

6.4 Меню

Натиснете , за да влезете в менюто.

Елемент от менюто		Приложение
Помощ при готвене		Изброява автоматичните програми.
Почистване		Изброява програмите за почистване.
Предпочитани		Изброява любимите настройки.
Опции		За задаване на конфигурация на уреда.
Настройки	Мрежи	За задаване на конфигурацията на мрежата.
	Настройка	За задаване на конфигурация на уреда.
	Сервиз	Показва версията и конфигурацията на софтуера.

Подменю за: Почистване

Подменю	Приложение
Пиролитично почистване, бързо	Времетраене: 1 h.
Пиролитично почистване, нормално	Времетраене: 1 h 30 min.
Пиролитично почистване, интензивно	Времетраене: 3 h.

Подменю за: Опции

Подменю	Приложение
Осветление	Включва и изключва лампата.
Защита за деца	Предпазва уреда от случайно включване.

Подменю	Приложение
Бързо нагряване	Скъсява времето за загряване. Опцията е възможна само за някои от функциите за затопляне.
Напомняне За Почистване	Включване и изключване на напомнянето.
Дигитален часовник	Сменя формата на показваната индикация за време.

Подменю за: Мрежи

Подменю	Описание
Wi-Fi	За да активирате и деактивирате: Wi-Fi.
Дистанционно управление	За активиране и деактивиране на дистанционно управление. Опцията се вижда само след като включите: Wi-Fi.
Авто дистанционно действие	За стартиране на дистанционното управление автоматично след натискане на СТАРТ. Опцията се вижда само след като включите: Wi-Fi.
Мрежа	За да проверите състоянието на мрежата и силата на Wi-Fi сигнала. Wi-Fi.
Забравяне на мрежата	За деактивиране на текущата мрежа от автоматично свързване с уреда.

Подменю за: Настройка

Подменю	Описание
Език	Задава езика на уреда.
Яркост на екрана	Задава яркостта на екрана.
Звук на бутоните	Включва и изключва звука при натискане на сензорните полета. Не е възможно да заглушите звука за  .
Сила на звук, сигнал	Задава силата на звука на бутоните и сигналите.
Час от денонощието	Задава текущите час и дата.

Подменю за: Сервиз

Подменю	Описание
Демо режим	Код за активация/деактивация: 2468
Софтуерна версия	Информация относно софтуерната версия.
Зануляване на настройките	Възстановява фабричните настройки.



6.5 Настройка: Помощ при готвене

Подменюто Помощ при готвене се състои от набор от допълнителни функции и програми, предназначени за специални ястия. Всяко ястие в това подменю е снабдено с подходяща настройка. Можете да настроите часа и температурата по време на готвене.

За някои от ястията можете да готвите и с Термосонда. Степента, до която се готви ястието:

- Алангле
- Средно изпечено
- Добре изпечено

За някои ястия може да готвите и с Автоматично мерене.

1. Включете уреда.
2. Натиснете .
3. Натиснете . Въведете Помощ при готвене.
4. Изберете ястие или вид храна.
5. Поставете храната в уреда и натиснете START.

Когато функцията приключва, проверете дали храната е готова. Удължете времето за готвене според нуждите.

7. ДОПЪЛНИТЕЛНИ ФУНКЦИИ

7.1 Предпочитани ☆

Можете да запаметите до 3 от любимите си настройки, като например функция нагряване и време за готвене.

1. Включете уреда.
2. Изберете предпочитаната функция.
3. Натиснете .
4. Изберете: Предпочитани / Запази текущите настройки.
5. Натиснете + , за да добавите настройката към списъка със: Предпочитани.
6. Натиснете OK.

 - натиснете, за да нулирате настройката.

 - натиснете, за да отмените настройката.

7.2 Заклучване на функция

Тази функция предотвратява случайна промяна в работата на уреда.

1. Включете уреда.
2. Задайте функция за затопляне.

3. ☆,  – натиснете едновременно, за да включите функцията.

☆,  – натиснете едновременно, за да изключите функцията.

7.3 Защита за деца

Тази функция предотвратява случайно включване на уреда.

1. Включете уреда.
2. Натиснете .
3. Изберете Опции / Защита за деца.
4. Натиснете кодовите букви по азбучен ред.

Защита за деца е активиран.

Когато тази функция е активирана, достъп до: Таймер, Wi-Fi и лампата е налична.



За да активирате използването на уреда, изберете кодовите букви по азбучен ред.

Вратата е заклучена, когато тази функция е активирана и уредът е изключен.

7.4 Автоматично изключване

От съображения за безопасност, ако функцията за нагряване е активна и няма промени в настройките, уредът ще се

изключи автоматично след определен период от време.

 (°C)	 (ч)
30 - 115	12.5
120 - 195	8.5
200 - 245	5.5
250 - максимум	3

Ако възнамерявате да пуснете функцията за нагряване за продължителност, надвишаваща времето за автоматично

изключване, задайте времето на готвене. Вижте глава „Функции на часовника“.

Автоматичното изключване не действа при следните функции: Осветление, Термосонда, Приключване.

7.5 Охлаждащ вентилатор

Когато уредът работи, охлаждащият вентилатор се включва автоматично, за да поддържа повърхностите му хладни. Ако изключите уреда, охлаждащият вентилатор може да продължи да работи, докато уредът се охлади.

8. ФУНКЦИИ НА ЧАСОВНИКА

8.1 Описание на функциите на часовника

Функция	Описание
Таймер	За да зададете времетраене на готвенето. Максимумът е 23 ч 59 мин. Можете да зададете какво да се случва, когато времето е включено, като зададете предпочитаното: Прекратяване на действието.
Прекратяване на действието	Звукова аларма - когато времето изтече, прозвучава звуков сигнал. Можете да настроите тази функция по всяко време, включително и когато уредът е изключен. Звукова аларма и край на готвенето - когато времето изтече, прозвучава звуков сигнал и функцията за нагряване се изключва. Показване само на съобщение - когато времето изтече, на дисплея се появява съобщението. Можете да настроите тази функция по всяко време, включително и когато уредът е изключен.
Забавен старт	За отлагане на старта и/или края на готвенето.
Удължаване на времето	За да увеличите времето за готвене.

Функция	Описание
Време на експлоатация	Показва колко дълго работи уредът. Максимумът е 23 ч 59 мин. Можете да включите и изключите функцията. Функцията не влияе върху работата на уреда.

8.2 Настройка: Час от денонощието



1. Включете уреда.
2. Натиснете: Час от денонощието.
3. Настройте таймера.
4. Натиснете **OK**.

8.3 Настройка: Таймер



1. Изберете функцията на затопляне и настройте температурата.
2. Натиснете .
3. Настройте таймера. Можете да изберете предпочитаното действие за „Край“, като натиснете ● ● ● ●.
4. Натиснете **OK**. Повторете действието, докато на дисплея се покаже основният екран.



Когато остава 10% от времето за готвене, а изглежда, че храната не е готова, можете да удължите времето за готвене. Можете също да промените и функцията на затопляне. За да увеличите времето за готвене, натиснете **+1min**.

8.4 Настройка: Забавен старт

1. Задайте функцията за затопляне и температурата.
2. Натиснете .
3. Задайте времето за готвене.
4. Натиснете .
5. Натиснете: Забавен старт.
6. Изберете желания час на започване.
7. Натиснете . Повторете действието, докато на дисплея се покаже основният екран.



8.5 Настройка: Време на експлоатация

1. Натиснете .
2. Натиснете .

3. Натиснете: Време на експлоатация.
4. Плъзнете или натиснете , за да видите времето за работа на основния екран.
5. Натиснете . Повторете действието, докато на дисплея се покаже основният екран.

8.6 Промяна на настройките на таймера

Можете да промените във всеки момент зададеното време докато готвите.

1. Натиснете .
2. Настройте стойността на таймера.
3. Натиснете .

9. ИЗПОЛЗВАНЕ НА АКСЕСОАРИТЕ

ВНИМАНИЕ!

Вж. глава "Безопасност".

9.1 Поставяне на аксесоари

Малката вдлъбнатина отгоре увеличава безопасността и осигурява защита срещу накланяне. Вдлъбнатините също са устройства против преобръщане. Ръбът около решетката предотвратява изплъзването на готварски съдове.

Скара/решетка

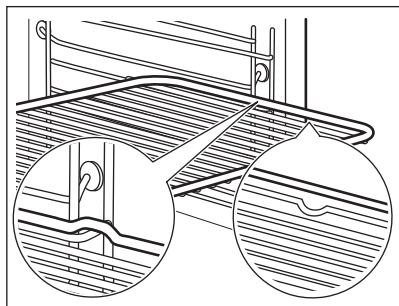

Вкарайте решетката между водещите релси на опорите му. Уверете се, че решетката докосва задната част на фурната.

Тава за печене / Дълбока тава

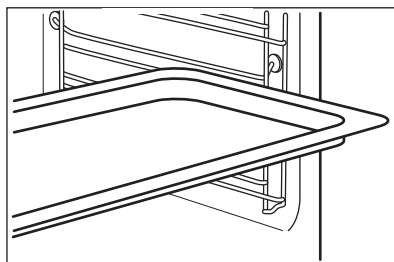

Вкарайте тавата между водачите на опорните релси. Поставете тавата за печене с наклона към задната част на фурната.

9.2 Термосонда

Измерва температурата в храната. Можете да го използвате с всяка Функция нагряване.

Трябва да се настройват две температури:

- $^{\circ}\text{C}$ – температурата във вътрешността на уреда. Тя трябва да бъде най-малко 25°C по-висока от температурата в сърцевината на храната.
-  - температурата в сърцевината на храната.

За максимално добри резултати при готвене:

- Съставките трябва да са със стайна температура.
- Не използвайте за течни ястия.
- По време на готвене, иглата на Термосондата трябва да бъде вкарана докрай в ястието.

Уредът изчислява приблизителното време на приключване на готвене. Зависи от количеството храна, функцията за загряване на фурната и температурата.

Печене с: Термосонда

ВНИМАНИЕ!

Съществува опасност от изгаряния, тъй като термосондата и носачите на рафтовете се нагорещават. Не докосвайте дръжката на термосондата с голи ръце. Винаги използвайте ръкавици за фурна.

1. Включете уреда.
2. Задайте функцията на затопляне и ако е необходимо, температурата на фурната.
3. Поставете термосондата в съда:
Месо, домашни птици и риба
Поставете цялата игла на Сензора за храна в центъра на месото или рибата в най-плътната ѝ част.

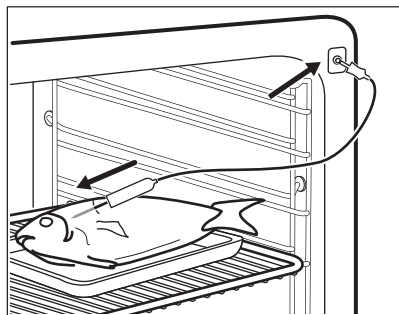

Касерола

Поставете върха на Термосондата точно в средата на касеролата.

Сензорът за храна трябва да е стабилен на едно място по време на готвенето. Използвайте твърда съставка, за да постигнете ефекта. Използвайте ръба на тавата за печене, за да подпрете силиконовата дръжка на Термосондата. Върхът на Термосондата не трябва да докосва дъното на тавата за печене.

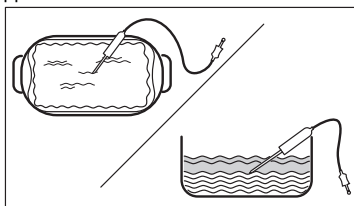

4. Включете термосондата в гнездото, което се намира на във вътрешността на уреда. Вижте глава „Описание на продукта“.

Дисплеят показва настоящата температура на Термосондата.

5.  – натиснете, за да зададете температурата на сензора в сърцевината.
6. ● ● ● – натиснете, за да зададете предпочитаната опция:
 - Звукова аларма – когато храната достигне температурата в сърцевината, прозвучава сигнал.
 - Звукова аларма и край на готвенето – когато храната достигне температурата в сърцевината, прозвучава сигнал и фурната спира.
7. Изберете опцията и натиснете неколкото пъти, **OK** за да отидете на основния екран.
8. Натиснете **START**.
9. Когато ястието достигне настроената температура, прозвучава сигнал. Проверете дали храната е готова. Удължете времето за готвене според нуждите.
10. Извадете Термосондата от гнездото и махнете ястието от уреда.

10. ПРЕПОРЪКИ И СЪВЕТИ

10.1 Препоръки за готвене

Температурата и времето за готвене в таблиците са само ориентировъчни. Те зависят от рецептите, качеството и количеството на използваните съставки.

Вашият уред може да готви или пече по-различно от предишния. Съветите по-долу показват препоръчителните настройки за температура, време за готвене и позиция на решетката за определени видове храни.

Позициите на рафтовете се броят от дъното на фурната.

Ако не можете да намерите настройките за конкретна рецепта, потърсете подобни рецепти.

За съвети за икономия на енергия вижте глава „енергийна ефективност“.

За повече препоръки за готвене вижте таблиците за готвене на нашия уебсайт. За да откриете Съвети за готвене, проверете PNC номера на фабричната табелка с данни, която се намира на предната част на вътрешността на уреда.

Символи, използвани в таблиците:



Тип храна



Функция нагряване



Температура



Акcesoар



Позиция на скарата



Време за готвене (мин)





10.2 Печене с влажност - препоръчителни акcesoари





Използвайте тъмни, неотразяващи фолия и съдове. Те абсорбират топлина по-добре от светлите и отразителни съдове.

- **Тиган за пица** - тъмен, неотразителен, диаметър 28см
- **Съд за печене** - тъмен, неотразителен, диаметър 26см
- **Рамекини** - керамика, диаметър 8см, височина 5 см
- **Основа за флан** - тъмна, неотразителна, диаметър 28см

10.3 Печене с влажност

За най-добри резултати следвайте предложенията в долната таблица.





		°C		
Сладки рула, 16 броя	тава за печене или съд за оттичане	180	2	25 - 35
Руло	тава за печене или съд за оттичане	180	2	15 - 25
Цяла риба, 0,2 кг	тава за печене или съд за оттичане	180	3	15 - 25
Бисквитки, 16 броя	тава за печене или съд за оттичане	180	2	20 - 30
Макарунс (слад.), 24 броя	тава за печене или съд за оттичане	160	2	25 - 35
Мъфини, 12 броя	тава за печене или съд за оттичане	180	2	20 - 30

		°C		
Солени бисквити, 20 броя	тава за печене или съд за оттичане	180	2	20 - 30
Бисквити от леко тесто, 20 броя	тава за печене или съд за оттичане	140	2	15 - 25
Тарталети, 8 броя	тава за печене или съд за оттичане	180	2	15 - 25

10.4 Информация за изпитващи лаборатории

Изпитвания съгласно: EN 60350-1, IEC 60350-1.





Печене на едно ниво





			°C		
Пандишпанова торта без мазнина	Горещ въздух/вентилир.	Скара/решетка	160	45 - 60	2
Пандишпанова торта без мазнина	Традиционно печене	Скара/решетка	160	45 - 60	2
Ябълков пай, 2 тави Ø20 см	Горещ въздух/вентилир.	Скара/решетка	160	55 - 65	2
Ябълков пай, 2 тави Ø20 см	Традиционно печене	Скара/решетка	180	55 - 65	1
Масленки	Горещ въздух/вентилир.	Тава за печене	140	25 - 35	2
Масленки	Традиционно печене	Тава за печене	140	25 - 35	2
Малки кейкове 20 броя/табла ¹⁾	Горещ въздух/вентилир.	Тава за печене	150	20 - 30	3
Малки кейкове 20 броя/табла ¹⁾	Традиционно печене	Тава за печене	170	20 - 30	3
Тост ²⁾	Грил	Скара/решетка	макс.	1 - 2	5

1) Загрейте предварително празния уред.

2) Загрейте предварително празния уред в продължение на 5 мин.

Печене на няколко нива

			°C		
Масленки	Горещ въздух/вентилир.	Тава за печене	140	25 - 45	2 и 4
Малки кейкове 20 броя/табла ¹⁾	Горещ въздух/вентилир.	Тава за печене	150	25 - 35	2 и 4

			°C		
Пандишпанова торта без мазнина	Горещ въздух/вентилир.	Скара/решетка 2)	160	45 - 55	2 и 4
Ябълков пай	Горещ въздух/вентилир.	Скара/решетка 2)	160	55 - 65	2 и 4

1) Загрейте предварително празния уред.

2) 1 форма за кекс на всеки скара. Един позициониран наляво и един надясно.

11. ГРИЖА И ПОЧИСТВАНЕ

ВНИМАНИЕ!

Вж. глава "Безопасност".

11.1 Бележки относно почистването

Препарати за почистване

- Почиствайте предната част на уреда само с микрофибърна кърпа с топла вода и мек почистващ препарат.
- Използвайте почистващ разтвор, за да почистите металните повърхности.
- Почистете петната с лек почистващ препарат.

Всекидневна употреба

- Избърсвайте вътрешността след всяко използване на уреда. Натрупвания на мазнини или други остатъци могат да доведат до пожар.
- Не съхранявайте храна в уреда за повече от 20 минути. Подсушете вътрешността на уреда само с микрофибърна кърпа след всяка употреба.

Акcesoари

- Почиствайте акcesoарите, след всяко ползване и ги оставайте да изсъхнат. Използвайте само микрофибърна кърпа с топла вода и мек почистващ препарат. Не почиствайте принадлежностите в съдомиялна машина.
- Не почиствайте незалепващите акcesoари с абразивно почистващо средство или предмети с остри ръбове.

11.2 Демонтиране на носачите на скарата

Отстранете опорите на скарата, за да почистите уреда.

1. Изключете уреда и изчакайте да изстине.
2. Издърпайте предната част на опорите на скарата от страничната стена.
3. Издърпайте задната част на носача на решетката на скарата от стената и я извадете.

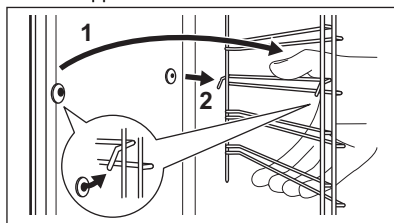

4. Поставете носачите на решетката в обратна последователност. Задържащите щифтове на телескопичните водачи трябва да сочат напред.

11.3 Пиролитично почистване

Използвайте го за почистване на уреда и изгаряне на остатъците.

ВНИМАНИЕ!

Има риск от изгаряния.

⚠ ПРЕДУПРЕЖДЕНИЕ!

Ако в същия шкаф има монтирани други уреди, не ги използвайте едновременно с тази функция. Това може да причини повреда на фурната.

Не стартирайте функцията, ако не сте затворили вратичката на фурната напълно.

1. Уверете се, че уредът е студен.
2. Отстранете всички принадлежности и подвижните носачи на скариите.
3. Почистете вътрешността на фурната и вътрешното стъкло на вратичката с топла вода, мека кърпа и лек почистващ препарат.
4. Включете уреда.
5. Натиснете  / Почистване.
6. Изберете режим на почистване.

Опция	Времетраене
Пиролитично почистване, бързо	1 h
Пиролитично почистване, нормално	1 h 30 min
Пиролитично почистване, интензивно	3 h

Когато почистването започне, вратата на фурната се заключва и лампичката е изключена. Охлаждащият вентилатор работи на по-висока скорост.

STOP – натиснете, за да спрете почистването преди да е завършило. Не използвайте уреда, докато символът за заключване на вратата не изчезне от дисплея.

7. Когато почистването приключи, изключете уреда и изчакайте да изстине.
8. Почистете вътрешността на фурната с мека кърпа. Премахнете остатъка от дъното на фурната.

11.4 Напомняне За Почистване

Когато се появи напомнянето, се препоръчва почистване.

Използвайте функцията:

11.5 Премахване и монтаж на вратичката

Можете да отстраните вратичката и вътрешните стъклени панели, за да ги почистите. Броят на стъклените панели е различен за различните модели.

⚠ ВНИМАНИЕ!

Вратичката е тежка.

⚠ ПРЕДУПРЕЖДЕНИЕ!

Подхождайте с внимание, когато почиствате стъклото, особено около ръбовете на предния панел. Стъклото може да се счупи.

1. Уверете се, че уредът е студен.
2. Отворете вратичката изцяло.
3. Натиснете докрай закрепващите лостчета **A** на двете панти на вратичката.

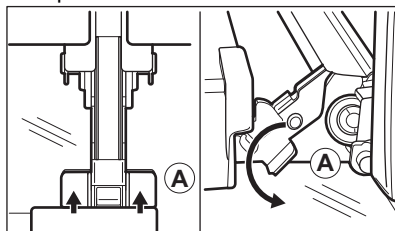

4. Затворете вратичката на фурната до първото възможно положение за отваряне (приблизителен ъгъл: 70°).
5. Хванете вратичката с ръце от двете страни и я издърпайте от фурната под ъгъл нагоре.
6. Поставете вратичката с външната страна надолу върху мека кърпа на стабилна повърхност.
7. Хванете рамката в горната част на вратичката **B** от двете ѝ страни и натиснете навътре, за да освободите езичето.

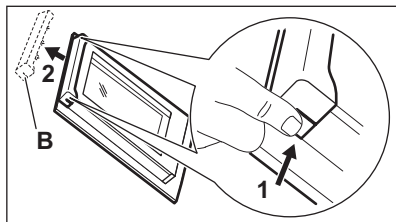

8. Издърпайте рамката на вратичката към себе си, за да я извадите.
9. Хванете стъклените панели в горния край един по един и ги извадете нагоре от водачите.

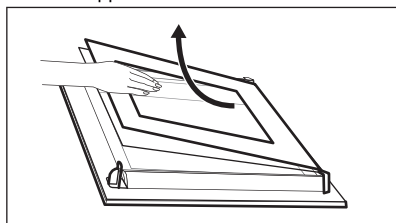

10. Почистете стъкления панел с вода и сапун. Внимателно подсушете стъкления панел. Не почиствайте стъклените панели в съдомиялна машина.

След почистване изпълнете горните стъпки в обратна последователност. Поставете първо по-малкия панел, после по-големия и вратичката.

11.6 Смяна на лампата

ВНИМАНИЕ!

Опасност от токов удар.
Лампата може да е гореща.

1. Изключете уреда и изчакайте да изстине.
2. Изключете уреда от електрозахранването.
3. Поставете кърпата на дъното на фурната.

Горна лампа

1. Завъртете стъкления капак, за да го извадите.

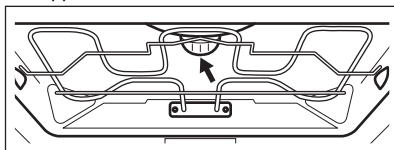

2. Почистете стъкления капак.
3. Сменете крушката с подходяща крушка, устойчива на температура от 300 °С.
4. Поставете стъкления капак.

Странична лампа

1. Отстранете левия носач на скарата, за да получите достъп до лампата.
2. Използвайте тесен, тъп предмет (напр. чаена лъжичка), за да свалите стъкления капак.

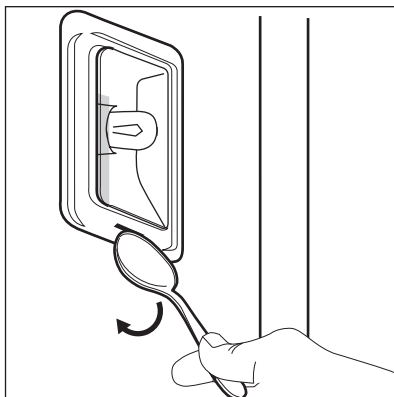

3. Почистете стъкления капак.
4. Сменете крушката с подходяща крушка, устойчива на температура от 300 °С.
5. Поставете стъкления капак
6. Поставете лявата опора на скарата.

12. ОТСТРАНЯВАНЕ НА НЕИЗПРАВНОСТИ

ВНИМАНИЕ!

Вж. глава "Безопасност".

12.1 Как да постъпите, ако...

Описание на проблема	Причина и отстраняване
Не можете да активирате или работите с уреда.	Уредът не е свързана към електрозахранването или е свързан неправилно.
Уредът не нагрява.	Часовникът не е зададен. За да настроите часовника, вижте глава „Функции на часовника“.
	Вратата не е добре затворена. Лампички/Символи за плочата
	Предпазителят е изгорял. Проверете дали предпазителят е причина за неизправността. Ако проблемът се появи отново, обадете се на квалифициран техник.
	Защита за деца е активиран.
Лампичката е изключена.	Лампичката е изгоряла. Сменете лампата. За подробности вижте глава „Грижи и почистване“.
<p>i Прекъсването на захранването винаги спира почистването. Повторете почистването, ако е прекъснато от спиране на тока.</p>	
Проблеми със сигнала на безжичната мрежа.	Проверете дали вашето мобилно устройство е свързано към безжичната мрежа. Проверете Вашата безжична мрежа и рутер. Рестартирайте рутера.
Инсталиран е нов рутер или е променена конфигурацията на рутера.	За да конфигурирате отново уреда и мобилното устройство, вижте глава „Преди първа употреба“, Безжична връзка.
Силата на сигнала на безжичната мрежа е слаба.	Преместете рутера възможно най-близо до уреда.
Безжичният сигнал се прекъсва от друга микровълнова фурна, поставена близо до уреда.	Изключете микровълновата фурна. Избягвайте използването на микровълнова фурна и дистанционно управление на уреда едновременно. Микровълните прекъсват WiFi сигнала.

12.2 Кодове за грешка

При наличие на софтуерна грешка на дисплея се извежда съобщение за грешка. В таблицата по-долу ще намерите списък с проблеми.

Код и описание	Корекция
C2 – Термосонда се намира във вътрешността на уреда по време на Пиролитично почистване.	Извадете Термосонда.
C3 - вратата не е напълно затворена по време на Пиролитично почистване.	Затворете вратата.
F111 - Термосонда не е правилно поставена в гнездото.	Поставете Термосонда изцяло в гнездото.
F240, F439 - сензорните полета на дисплея не работят правилно.	Почистете повърхността на дисплея. Уверете се, че сензорните полета не са замърсени.
F601 - има проблем със сигнала за Wi-Fi.	Проверете връзката с мрежата. Вж. глава "Преди първата употреба", Безжична връзка.

Код и описание	Корекция
F604 - първото свързване с Wi-Fi е неуспешно.	Изключете уреда и го включете, и опитайте отново. Вж. глава "Преди първата употреба", Безжична връзка.
F908 - системата на уреда не е в състояние да се свърже с контролния панел.	Включете и изключете уреда.
F602, F603 - Wi-Fi не е налична. 1)	Включете и изключете уреда.

1) Когато някое от тези съобщения за грешка продължи да се извежда на дисплея, това означава, че вероятно е деактивирана някоя от подсистемите с неизправност. В такъв случай се свържете с Вашия доставчик или с упълномощен сервизен център. Ако се появи някоя от тези грешки, останалите функции на уреда ще продължат да работят както обикновено.

12.3 Данни за сервизно обслужване

Ако не можете да намерите решение на проблема сами, обърнете се към търговеца си или към упълномощен сервизен център.

Данните, необходими за сервизния център, са посочени на табелката с данни. Фирмената табелка с данни се намира на предната част на уреда. Вижда се, когато отворите вратичката. Не отстранявайте

фирмената табелка с данни от вътрешността на уреда.

Препоръчваме Ви да запишете данните тук:

Модел (MOD.):

Номер на продукт (PNC):

Сериен номер (S.N.):

13. ЕНЕРГИЙНА ЕФЕКТИВНОСТ

13.1 Информация за продукта и информационен лист за продукта съгласно регламентите на ЕС за енергийно етикетирание и екодизайн

Име на доставчик	AEG
Идентификация на модела	NBE7P631AB 944035061
Индекс на енергийна ефективност	61.2
Клас на енергийна ефективност	A++
Консумация на енергия при стандартно натоварване, конвенционален режим	1.09 kWh/цикъл
Консумация на енергия при стандартно натоварване, форсиран режим на вентилатора	0.52 kWh/цикъл
Брой кухни	1
Топлинен източник	Електричество
Сила на звука	71 л
Тип фурна	Вградена фурна
Маса	34.5 кг

13.2 Информация за продукта за консумация на енергия и максимално време за достигане на приложим режим на ниска мощност

Енергийна консумация при изчакване	0.8 W
Енергийна консумация в режим Готовност в мрежа	2.0 W
Максималното време, необходимо на оборудването за автоматично достигане на приложимия режим на ниска мощност	20 мин

За указания как да активирате и деактивирате безжичната мрежова връзка вижте глава „Преди първа употреба“.

13.3 Съвети за пестене на енергия

Следните съвети ще Ви помогнат да спестите енергия, когато използвате уреда.

Уверете се, че вратата на уреда е затворена, когато той работи. Не отваряйте вратата твърде често по време на готвене. Поддържайте уплътнението на вратата чисто и се уверете, че е добре фиксирано в своята позиция.

Използвайте метални съдове и тъмни, неотразяващи тави и контейнери, за да подобрите енергоспестяването

Не загревайте предварително уреда преди готвене, освен ако не е специално препоръчано.

Когато приготвяте няколко ястия наведнъж, свеждайте интервалите между готвенето им до минимум.

Готвене с вентилатор

При възможност използвайте функциите за готвене с вентилатор, за да пестите електроенергия.

Остатъчна топлина

Когато времето за готвене е повече от 30 минути, намалете температурата на уреда до минимум 3 – 10 минути преди края на готвенето. Остатъчната топлина вътре в уреда ще продължи да готви.

Използвайте остатъчната топлина, за да поддържате храната топла или да затопляте други ястия.

Когато изключите уреда, екранът показва остатъчната топлина.

Ако е активирана програма с Времетраене и времето за готвене е по-дълго от 30 мин., нагревателните елементи автоматично се изключват по-рано при някои функции на уреда.

Подгръване на храна

Изберете най-ниската възможна температурна настройка, за да използвате остатъчната топлина и да поддържате храната топла. Индикаторът за остатъчна топлина или температура се появява на дисплея.

Готвене с изключена лампичка

Изключете лампичката по време на готвене. Включвайте я само, когато имате нужда от нея.

Печене с влажност

Функция, разработена за пестене на енергия по време на готвене.

Когато използвате тази функция, лампата автоматично се изключва след 30 секунди. Може да включите лампичката отново, но това действие ще намали очакваното енергоспестяване.

Режим на готовност

След 2 минути екранът преминава в режим на готовност.

14. ОПАЗВАНЕ НА ОКОЛНАТА СРЕДА

Рециклирайте материалите със символа . Поставайте опаковките в съответните контейнери за рециклирането им. Помогнете за опазването на околната среда и човешкото здраве, както и за рециклирането на отпадъци от електрически и електронни уреди. Не

изхвърляйте уредите, означени със символа , заедно с битовата смет. Върнете уреда в местния пункт за рециклиране или се обърнете към вашата общинска служба.

Dobro došli u AEG! Hvala vam što ste odabrali naš uređaj.



Dobit ćete savjete o korištenju, rješavanju problema, brošure i informacije o servisu i popravcima:
www.aeg.com/support

Zadržava se pravo na izmjene.

SADRŽAJ

1. INFORMACIJE O SIGURNOSTI.....	27
2. SIGURNOSNE UPUTE.....	29
3. OPIS PROIZVODA.....	32
4. UPRAVLJAČKA PLOČA.....	32
5. PRIJE PRVE UPORABE.....	33
6. SVAKODNEVNA UPORABA.....	34
7. DODATNE FUNKCIJE.....	37
8. FUNKCIJE SATA.....	38
9. UMETANJE DODATNE OPREME.....	38
10. SAVJETI.....	40
11. ODRŽAVANJE I ČIŠĆENJE.....	42
12. OTKLANJANJE POTEŠKOĆA.....	44
13. ENERGETSKA UČINKOVITOST.....	46
14. BRIGA ZA OKOLIŠ.....	47

1. ⚠ INFORMACIJE O SIGURNOSTI

Prije postavljanja i korištenja uređaja, pažljivo pročitajte isporučene upute. Proizvođač nije odgovoran za bilo kakvu ozljedu ili oštećenje koji su rezultat neispravnog postavljanja ili korištenja. Upute uvijek držite na sigurnom i pristupačnom mjestu za buduću upotrebu.

1.1 Sigurnost djece i ranjivih osoba

- Ovaj uređaj mogu koristiti djeca u dobi od 8 godina i starija te osobe smanjenih tjelesnih, osjetilnih ili mentalnih mogućnosti ili osobe koje ne raspolažu iskustvom ili znanjem ako su pod nadzorom osobe odgovorne za njihovu sigurnost i rade po uputama koje se odnose na sigurno korištenje uređaja te razumiju uključene opasnosti. Djeca mlađa od 8 godina i osobe s vrlo teškim i složenim

invaliditetom moraju se držati podalje od uređaja, osim ako su pod stalnim nadzorom.

- Djeca bi trebala biti pod nadzorom kako bi se osiguralo da se ne igraju s uređajem i mobilnim uređajem s aplikacijom.
- Ambalažu držite podalje od djece i zbrinite je na odgovarajući način.
- UPOZORENJE: Uređaj i njegovi dostupni dijelovi zagrijavaju se tijekom uporabe. Djecu i kućne ljubimce držite podalje od uređaja tijekom uporabe i tijekom hlađenja.
- Ako uređaj ima funkciju roditeljske zaštite, mora se aktivirati.
- Bez nadzora djeca ne smiju obavljati čišćenje uređaja i korisničko održavanje.

1.2 Opća sigurnost

- Ovaj uređaj namijenjen je isključivo za kuhanje.
- Ovaj je uređaj namijenjen za uporabu u kućanstvu i ostalim smještajnim jedinicama u zatvorenom prostoru.
- Ovaj uređaj može se koristiti u uredima, hotelskim sobama, sobama za goste s doručkom, seoskim kućama za goste i drugim sličnim smještajem u kojima takva uporaba ne prelazi (prosječnu) razinu uporabe u domaćinstvu.
- Samo kvalificirana osoba može postaviti ovaj uređaj i zamijeniti kabel.
- Ne upotrebljavajte uređaj prije postavljanja u ugradbeni ormarić.
- Isključite uređaj iz izvora napajanja prije obavljanja bilo kakvog održavanja.
- Ako je kabel napajanja oštećen, mora ga zamijeniti proizvođač, ovlašteni servisni centar ili kvalificirane osobe kako bi se izbjegao strujni udar.
- UPOZORENJE: Prije zamjene žarulje pobrinite se da je uređaj isključen kako biste izbjegli električni udar.

- **UPOZORENJE:** Uređaj i njegovi dostupni dijelovi zagrijavaju se tijekom uporabe. Pripazite i nemojte dirati grijače ili površinu unutrašnjosti uređaja.
- Uvijek koristite rukavice za pećnicu kako biste uklonili ili umetnuli pribor ili posuđe.
- Koristite samo senzor za hranu (senzor temperature jezgre) preporučen za ovaj uređaj.
- Da biste uklonili nosače polica, najprije povucite prednji dio nosača police, a zatim stražnji kraj dalje od bočnih stijenki. Nosače polica vratite na mjesto obrnutim redoslijedom.
- Za čišćenje uređaja ne koristite uređaj za parno čišćenje.
- Ne koristite agresivna abrazivna sredstva za čišćenje ili oštre metalne strugače za čišćenje staklenih vrata jer mogu oštetiti površinu, a to može dovesti do loma stakla.
- Prije pirolitičkog čišćenja izvadite sav pribor iz pećnice i uklonite sve naslage/prolivene naslage iz unutrašnjosti uređaja.

2. SIGURNOSNE UPUTE

2.1 Instalacija

UPOZORENJE!

Samo kvalificirana osoba smije instalirati ovaj uređaj.

- Odstranite svu ambalažu.
- Ne postavljajte i ne koristite oštećeni uređaj.
- Slijedite upute za instalaciju dostupne na našoj web stranici.
- Prilikom pomicanja uređaja uvijek budite pažljivi jer je uređaj težak. Uvijek nosite zaštitne rukavice i zatvorenu obuću.
- Uređaj ne povlačite za ručku.
- Ugradite uređaj na sigurno i prikladno mjesto koje udovoljava zahtjevima instalacije.
- Održavajte minimalnu udaljenost od drugih uređaja i kuhinjskih elemenata.
- Prije montaže uređaja provjerite otvaraju li se vrata uređaja bez ograničenja.

- Uređaj je opremljen električnim sustavom za hlađenje. Mora se priključiti na napajanje.

2.2 Električni priključak

UPOZORENJE!

Rizik od požara i strujnog udara.

- Svako povezivanje s električnom mrežom treba izvršiti kvalificirani električar.
- Uređaj mora biti uzemljen.
- Provjerite jesu li parametri na natpisnoj pločici kompatibilni s električnim vrijednostima mrežnog napajanja.
- Uvijek koristite pravilno montiranu utičnicu sa zaštitom od strujnog udara.
- Ne koristite adaptere s više utičnica i produžne kabele.
- Pazite da ne oštetite utikač i kabel napajanja. Ako je potrebno zamijeniti električni kabel, to mora izvršiti ovlašteni servisni centar.

- Ne dopustite da kabel napajanja dodiruje ili dođe blizu vrata uređaja ili niži ispod uređaja, posebice kada radi ili su vrata vruća.
- Zaštita od strujnog udara dijelova pod naponom i izoliranih dijelova mora biti pričvršćena na takav način da se ne može ukloniti bez alata.
- Utikač kabela napajanja uključite u utičnicu tek po završetku postavljanja. Provjerite postoji li nakon montaže pristup utikaču.
- Ako je utičnica labava, nemojte priključivati utikač.
- Ne povlačite kabel napajanja kako biste izvukli utikač iz utičnice. Uvijek uhvatite i povucite utikač.
- Koristite samo odgovarajuće izolacijske uređaje: automatske sklopke, osigurače (osigurače na uvrtanje izvaditi iz ležišta), sklopke i releje zemnog spoja.
- Električna instalacija mora imati izolacijski uređaj koji vam omogućuje isključivanje uređaja iz električne mreže na svim polovima. Izolacijski uređaj mora imati kontakte s otvorom minimalne širine 3 mm.
- Vrata uređaja do kraja zatvorite prije priključivanja utikača u utičnicu napajanja.
- Ovaj uređaj se isporučuje s glavnim utikačem i glavnim kabelom.

2.3 Primjena

UPOZORENJE!

Opasnost od ozljeda, opekline, električnog udara ili eksplozije.

- Ne mijenjajte specifikacije ovog uređaja.
- Pazite da se ventilacijski otvori nisu blokirani.
- Ne ostavljajte uređaj bez nadzora tijekom rada.
- Isključite uređaj nakon svake uporabe.
- Budite oprezni prilikom otvaranja vrata dok uređaj radi. Može se osloboditi vrući zrak.
- Ne rukujte uređajem mokrim rukama ili ako ima kontakt s vodom.
- Ne pritiskajte otvorena vrata.
- Ne koristite uređaj kao radnu površinu ili kao površinu za odlaganje.

- Pažljivo otvorite vrata uređaja. Korištenje sastojaka s alkoholom može uzrokovati mješavinu alkohola i zraka.
- Kad otvarate vrata, ne dopustite da iskre ili otvoreni plamen dođu u kontakt s uređajem.
- Uvijek koristite staklo i staklenke odobrene za pohranu.
- Ne stavljajte zapaljive proizvode ili mokre predmete sa zapaljivim proizvodima u uređaj, blizu uređaja ili na uređaj.
- Ne dijelite lozinku za Wi-Fi.

UPOZORENJE!

Opasnost od oštećenja uređaja.

- Da biste spriječili oštećenje ili promjenu boje emajla:
 - ne stavljajte posuđe ili druge predmete izravno na dno uređaja.
 - ne stavljajte aluminijsku foliju izravno na dno unutrašnjosti uređaja.
 - ne stavljajte vodu izravno u vrući uređaj.
 - ne držite vlažno posuđe i hranu u uređaju nakon završetka kuhanja.
 - budite oprezni prilikom uklanjanja ili instaliranja dodatne opreme.
- Gubitak boje emajla ili nehrđajućeg čelika nema utjecaj na performanse uređaja.
- Koristite duboku pliticu za vlažne kolače. Voćni sokovi uzrokuju mrlje koje mogu biti trajne.
- Uvijek kuhajte sa zatvorenim vratima uređaja.
- Ako je uređaj postavljen iza neke ploče (npr. vrata) osigurajte da vrata nikad nisu zatvorena dok uređaj radi. Toplina i vlaga mogu se nakupiti iza takve ploče i uzrokovati naknadna oštećenja uređaja, kućišta ili poda. Ne zatvarajte ploču dok se uređaj potpuno ne ohladi nakon uporabe.

2.4 Održavanje i čišćenje

UPOZORENJE!

Opasnost od ozljeda, požara ili oštećenja uređaja.

- Prije zahvata održavanja, isključite uređaj i iskopčajte utikač iz utičnice za napajanje.
- Provjerite je li uređaj hladan. Postoji opasnost od lomljenja staklenih ploča.

- Odmah zamijenite staklene ploče vrata kad su oštećene. Kontaktirajte ovlaštenu servisnu centar.
- Budite oprezni prilikom uklanjanja vrata s uređaja. Vrata su teška!
- Redovito čistite uređaj kako biste spriječili propadanje površinskog materijala.
- Očistite uređaj vlažnom mekom krpom. Koristite samo neutralne deterdžente. Nikada ne koristite abrazivna sredstva, abrazivne spužvice za ribanje, otapala ili metalne predmete.
- Ako koristite raspršivač za čišćenje pećnice, slijedite sigurnosne upute na ambalaži.

2.5 Pirolytičko čišćenje

UPOZORENJE!

Opasnost od ozljeda/ požara/ kemijskog isparavanja (dim) u pirolitičkom načinu rada.

- Prije provođenja pirolitičkog čišćenja i početnog prethodnog zagrijavanja iz pećnice uklonite:
 - ostatak hrane, prolivena / nataložena ulja ili masti.
 - sve uklonjive predmete (uključujući police, bočne vodilice itd., isporučene s uređajem), posebno sve neprijateljujuće posude, tave, plitice, pribor itd.
- Pročitajte pažljivo sve upute za pirolitičko čišćenje.
- Držite djecu podalje od uređaja dok djeluje pirolitičko čišćenje. Uređaj postaje jako vruć i vrući zrak se ispušta iz prednjih ventilacijskih otvora.
- Pirolytičko čišćenje je operacija na visokoj temperaturi koja može osloboditi isparenja od ostataka kuhanja i materijala, te se potrošačima preporučuje:
 - dobro prozračite tijekom i nakon svakog pirolitičkog čišćenja.
 - dobro prozračite tijekom i nakon početnog predzagrijavanja.
- Ne proljevajte i ne koristite vodu za vrata pećnice tijekom i nakon pirolitičkog čišćenja kako ne biste oštetili staklene ploče.
- Isparenja koja se ispuštaju iz svih pirolitičkih pećnica / ostataka kuhanja,

kako je opisano, nisu štetna za ljude, uključujući djecu ili osobe sa zdravstvenim stanjima.

- Držati podalje od uređaja kućne ljubimice tijekom i nakon pirolitičkog čišćenja i početnog prethodnog zagrijavanja. Mali kućni ljubimci (osobito ptice i gmazovi) mogu biti vrlo osjetljivi na promjene temperature i ispuštene pare.
- Neprijateljujuće površine na posudama, tavama, pekačima, posudu itd. mogu se oštetiti na visokim temperaturama pirolitičkog čišćenja svih pirolitičkih pećnica, a mogu biti i izvor štetnih isparenja niske razine.

2.6 Unutarnje osvjetljenje

UPOZORENJE!

Opasnost od električnog udara.

- Što se tiče žarulje(a) unutar ovog proizvoda i rezervnih žarulja koje se prodaju zasebno: Ove žarulje namijenjene su da izdrže ekstremne fizičke uvjete u kućanskim uređajima, poput temperature, vibracija, vlage ili namijenjene su signalizaciji informacija o radnom stanju uređaja. Nisu namijenjene za druge primjene i nisu pogodne za osvjetljenje u kućanstvu.
- Ovaj proizvod sadržava izvor svjetlosti klase energetske učinkovitosti G.
- Koristite samo žarulje s istim specifikacijama.

2.7 Servis

- Za popravak uređaja obratite se ovlaštenom servisnom centru.
- Koristite samo originalne rezervne dijelove.

2.8 Zbrinjavanje

UPOZORENJE!

Opasnost od ozljeda ili gušenja.

- Obratite se općinskim vlastima za informacije o načinu zbrinjavanja uređaja.
- Iskopčajte uređaj iz električnog napajanja.
- Odrežite električni kabel za napajanje u blizini uređaja i bacite ga.

3. OPIS PROIZVODA

3.1 Opći pregled

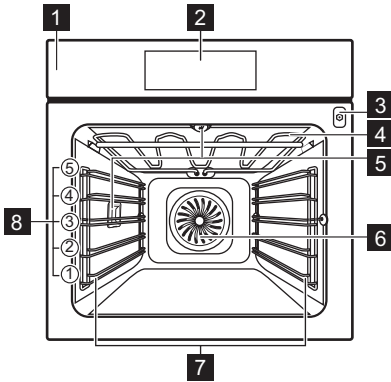

- 1** Upravljačka ploča
- 2** Zaslon
- 3** Utičnica za senzor za hranu
- 4** Toplinski element
- 5** Žarulja
- 6** Ventilator

- 7** Nosač polica, uklonjiv
- 8** Položaji polica

3.2 Dodatna oprema

- **Mreža za pečenje**
Za kalupe za kolače, vatrostalne posude, kuhinjski pribor / posuđe.
- **Pekač za pecivo**
Za vlažne kolače, pečena jela, kruh, velike komade pečenog mesa, zamrznute obroke i za prikupljanje tekućine koja kaplje, npr. masnoće prilikom pečenja hrane na mreži za pečenje.
- **Duboka plitica za roštilj/prženje**
Za pečenje ili kao plitica za skupljanje masnoće.
- **Senzor za hranu**
Za kontroliranje kuhanja na temelju temperature unutar jela.
- **Teleskopske vodilice**
Za lakše umetanje i uklanjanje plitica i mreže za pečenje.

4. UPRAVLJAČKA PLOČA

4.1 Pregled upravljačke ploče

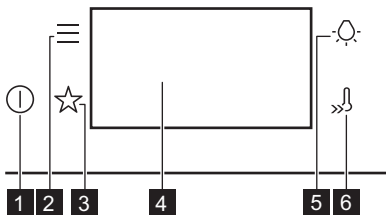

- 1** Uključeno / Isključeno
Pritisnite i držite za uključivanje i isključivanje uređaja.
- 2** Izbornik
Navodi opcije uređaja i funkcije postavki.
- 3** Favoriti
Navodi omiljene postavke.

- 4** Zaslon
Prikazuje trenutne postavke uređaja.

- 5** Prekidač za svjetlo
Za uključivanje i isključivanje svjetla.

- 6** Brzo zagrijavanje
Za uključivanje i isključivanje funkcije: Brzo zagrijavanje.

4.2 Zaslon

Zaslon s postavljenim ključnim funkcijama.

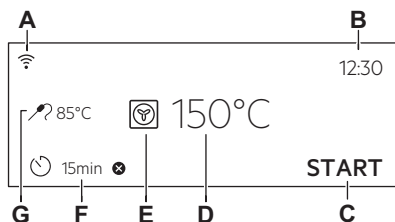

- A. Wi-Fi
 B. Sat
 C. POČETAK / ZAUSTAVI
 D. Temperatura
 E. Funkcije pećnice
 F. Tajmer
 G. Senzor za hranu (samo odabrani modeli)

Indikatori zaslona

- OK Za potvrdu odabira / postavke.
 < Za povratak za jednu razinu nazad u izborniku.

Indikatori zaslona

- Za poništavanje posljednje radnje.
 Za uključivanje i isključivanje opcija.
 Uključena je funkcija zvučnog alarma.
 Uključen je zvučni alarm i funkcija zaustavljanje kuhanja.
 Aktivirana je samo skočna poruka.
 Aktivirana je funkcija Odgođeno pokretanje.
 Za poništavanje postavke.
 Wi-Fi veza je uključena.
 Daljinski rad je uključen.

5. PRIJE PRVE UPORABE

UPOZORENJE!

Pogledajte poglavlja sa sigurnosnim uputama.

5.1 Prvo spajanje

Nakon prvog povezivanja na zaslonu se prikazuje poruka dobrodošlice.

Morate postaviti: Jezik, Svjetlina zaslona, Tonovi tipki, Glasnoća zujalice, Sat.

5.2 Bežična veza

Za spajanje uređaja trebate:

- Bežičnu mrežu s internetskom vezom.
 - Mobilni uređaj spojen na istu bežičnu mrežu.
1. Za preuzimanje aplikacije, skenirajte QR kod koji se nalazi na poleđini korisničkog priručnika. Aplikaciju također možete preuzeti izravno iz trgovine aplikacija.
 2. Slijedite upute za uključivanje aplikacije.
 3. uključiti uređaj.
 4. Pritisnite . Odaberite: Postavke / Veze.

5. - kliznite ili pritisnite kako biste uključili ili isključili: Wi-Fi.
 Bežični modul uređaja pokreće se u roku od 90 sek.



Iz sigurnosnih razloga, daljinski rad se automatski isključuje nakon 24 h. Po potrebi ponovite postupak uključivanja.

Frekvencija	2.4 GHz WLAN 2400 - 2483.5 MHz
Protokol	IEEE 802.11b DSSS, 802.11g/n OFDM
Maks. snaga	EIRP < 20 dBm (100 mW)
Wi-Fi modul	NIUS-50

5.3 Licenca za softver



Softver u ovom proizvodu sadrži komponente koje se temelje na besplatnom i softveru otvorenog koda. AEG prima na znanje doprinos zajednica otvorenog softvera i robotike razvojnom projektu.

Za pristup izvornom kodu ovih besplatnih i softverskih komponenti otvorenog koda čiji uvjeti licenciranja zahtijevaju objavljivanje, i da biste vidjeli njihove potpune informacije o autorskim pravima i primjenjive uvjete licence, posjetite: <http://aeg.opensoftwarerepository.com> (mapa NIUS)

5.4 Početno predgrijavanje i čišćenje

Prije prve uporabe i kontakta s hranom unaprijed zagrijte prazan uređaj. Uređaj može ispuštati neugodan miris i dim. Prozračite prostoriju tijekom prethodnog zagrijavanja.

1. Uklonite svu dodatnu opremu i sve uklonjive nosače polica iz uređaja.

2. Postavite funkciju . Postavite maksimalnu temperaturu. Pustite uređaj da radi 1 h.
3. Postavite funkciju . Postavite maksimalnu temperaturu. Pustite uređaj da radi 15 min.
4. Postavite funkciju . Postavite maksimalnu temperaturu. Pustite uređaj da radi 15 min.
5. Isključite uređaj i pričekajte da se ohladi.
6. Očistite uređaj i dodatnu opremu samo krpom od mikrovlakana, toplom vodom i blagim deterdžentom.
7. Vratite dodatnu opremu i uklonjive nosače polica u početni položaj.

6. SVAKODNEVNA UPORABA

UPOZORENJE!

Pogledajte poglavlja sa sigurnosnim uputama.

6.1 Funkcije pećnice

STANDARD



Roštilj

Za roštiljanje tankih komada hrane i pripremu tostiranog kruha.



Turbo roštilj

Za pečenje velikih komada mesa ili peradi s kostima na jednom položaju police. Za pečenje gratina i tamnjenje.



Vrući zrak

Za pečenje mesa i pečenje kolača. Postavite nižu temperaturu nego za tradicionalno pečenje jer ventilator ravnomjerno raspoređuje toplinu u unutrašnjosti pećnice.



Zamrznuta hrana

Savršeno za gotova jela (npr. pomfrit, kroketi ili proletne rollice).



Tradicionalno pečenje

Za pečenje i prženje hrane na jednoj razini police.



Funkcija za pizzu

Najbolje za pečenje pizze i drugih jela koja zahtijevaju više topline odozdo.



Donji grijač

Odaberite ovu funkciju nakon ciklusa kuhanja kako biste po potrebi zarumenili više hrane na dnu. Koristite najnižu razinu police.



Pečenje kruha

Za pečenje kruha.



Dizanje tijesta

Za ubrzavanje dizanja dizanog tijesta. Površinu tijesta prekrijte kako biste spriječili sušenje.



Žarulja se može automatski isključiti na temperaturi nižoj od 80 °C tijekom nekih funkcija pećnice.

POSEBNO



Konzerviranje

Kako biste konzervirali povrće i voće, stavite staklenke u pekač za pecivo napunjen vodom koristeći vatrostalne staklenke s plutom ili poklopcima s navojima jednake veličine. Koristite najniži položaj police.

	Dehidracija Za sušenje narezanog voća, povrća i gljiva. Kako bi se omogućio izlaz zraka zasićenog vlagom i bolje sušenje voća, preporučuje se povremeno otvaranje vrata pećnice za vrijeme ciklusa sušenja
	Zagrijavanje tanjura Za prethodno zagrijavanje tanjura za posluživanje.
	Odmrzavanje Za odmrzavanje (povrće i voće). Vrijeme odmrzavanja ovisi o količini i veličini zamrznute hrane.
	Au gratin Za jela poput lasanja ili zapečenog krumpira. Za pečenje gratina i tamnjenje.
	Sporo pečenje Postupak kuhanja s niskom temperaturom. Savršeno za kuhanje osjetljive hrane (npr. govedine, teletine ili janjetine).
	Održavanje topline Za održavanje topline hrane. Imajte na umu da se neka jela mogu nastaviti kuhati i isušivati dok ih održavate toplima. Po potrebi prekrijte posude.
	Vlažno pečenje Ova funkcija napravljena je za uštedu energije tijekom kuhanja. Kad koristite ovu funkciju, temperatura unutar uređaja može se razlikovati od postavljene temperature. Koristi se preostala toplina. Snaga zagrijavanja može se smanjiti. Za više informacija pogledajte poglavlje "Svakodnevna uporaba", napomene o: Vlažno pečenje.

6.2 Napomene o: Vlažno pečenje

Ova funkcija korištena je za usklađivanje s razredom energetske učinkovitosti i zahtjevima ekološkog dizajna (u skladu s EU 65/2014 i EU 66/2014). Testovi prema: IEC/EN 60350-1.

Vrata pećnice moraju biti zatvorena tijekom pečenja tako da se funkcija ne ometa i da pećnica radi s najvišom mogućom energetskom učinkovitošću.

Kad koristite ovu funkciju, svjetlo se automatski isključuje nakon 30 sek.

Upute za kuhanje potražite u poglavlju "Savjeti i preporuke", Vlažno pečenje. Opće preporuke za uštedu energije potražite u poglavlju "Energetska učinkovitost", Savjeti za uštedu energije.

6.3 Postavka: Funkcije pećnice

1. Uključite uređaj. Zaslون prikazuje zadanu funkciju pećnice i temperaturu.
2. Za ulazak u podizbornik, pritisnite simbol funkcije pećnice
3. Odaberite funkciju pećnice i pritisnite **OK**.
4. Postavite temperaturu. Pritisnite **OK**.
5. Pritisnite **START**.
Senzor za hranu - senzor možete uključiti u bilo koje vrijeme prije ili tijekom kuhanja. Pogledajte poglavlje „Korištenje pribora, Senzora za hranu”.
6. **STOP** - pritisnite za isključivanje funkcije pećnice.
7. Isključite uređaj.

6.4 Izbornik

Pritisnite za ulazak u izbornik.

Stavka izbornika	Aplikacija						
Pomoć pri kuhanju	Navodi automatske programe.						
Čišćenje	Navodi programe čišćenja.						
Favoriti	Navodi omiljene postavke.						
Opcije	Za postavljanje konfiguracije uređaja.						
Postavke	<table border="1"> <tr> <td>Veze</td> <td>Za postavljanje konfiguracije mreže.</td> </tr> <tr> <td>Postavljanje</td> <td>Za postavljanje konfiguracije uređaja.</td> </tr> <tr> <td>Servis</td> <td>Prikazuje verziju softvera i konfiguraciju.</td> </tr> </table>	Veze	Za postavljanje konfiguracije mreže.	Postavljanje	Za postavljanje konfiguracije uređaja.	Servis	Prikazuje verziju softvera i konfiguraciju.
Veze	Za postavljanje konfiguracije mreže.						
Postavljanje	Za postavljanje konfiguracije uređaja.						
Servis	Prikazuje verziju softvera i konfiguraciju.						

Podizbornik za: Čišćenje

Podizbornik	Aplikacija
Pirolitičko čišćenje, svijetlo	Trajanje: 1 h.
Pirolitičko čišćenje, normalno	Trajanje: 1 h 30 min.

Podizbornik	Aplikacija
Pirólitičko čišćenje, intenzivno	Trajanje: 3 h.

Podizbornik za: Opcije

Podizbornik	Aplikacija
Osvjetljenje unutrašnjosti	Uključuje i isključuje svjetlo.
Roditeljska zaštita	Sprječava slučajno uključivanje uređaja.
Brzo zagrijavanje	Skraćuje vrijeme zagrijavanja. Dostupno je samo za neke funkcije pećnice.
Podsjetnik Za Čišćenje	Uključuje i isključuje podsjetnik.
Digitalni sat	Mijenja format prikazanog prikaza vremena.

Podizbornik za: Veze

Podizbornik	Opis
Wi-Fi	Da biste omogućili i onemogućili: Wi-Fi.
Daljinski rad	Da biste omogućili i onemogućili daljinski rad. Opcija je vidljiva tek nakon što uključite: Wi-Fi.
Automatski daljinski rad	Da biste automatski pokrenuli daljinski rad nakon pritiska na POČETAK. Opcija je vidljiva tek nakon što uključite: Wi-Fi.
Mreža	Za provjeru statusa mreže i jakosti signala: Wi-Fi.
Zaboravi mrežu	Da biste isključili automatsku vezu trenutne mreže s uređajem.

Podizbornik za: Postavljanje

Podizbornik	Opis
Jezik	Postavlja jezik uređaja.

Podizbornik	Opis
Svjetlina zaslona	Postavlja svjetlinu zaslona.
Tonovi tipki	Uključuje i isključuje ton dodirnih polja. Utišavanje tona nije moguće za ①.
Glasnoća zvučalice	Postavlja glasnoću tonova tipki i signala.
Sat	Postavlja trenutno vrijeme i datum.

Podizbornik za: Servis

Podizbornik	Opis
Demo način rada	Kod za uključivanje/isključivanje: 2468
Verzija softvera	Informacije o verziji softvera.
Resetiraj sve postavke	Vraća na tvorničke postavke



6.5 Postavka: Pomoć pri kuhanju

Pomoć pri kuhanju podizbornik se sastoji od skupa dodatnih funkcija i programa predviđenih za namjenska jela. Svako jelo u ovom podizborniku ima odgovarajuću postavku. Možete podesiti vrijeme i temperaturu tijekom kuhanja.

Za neka jela možete također kuhati uz Senzor za hranu. Stupanj na kojem se jelo kuha:

- Slabo pečeno
- Srednje pečeno
- Dobro pečeno

Za neka jela možete također kuhati uz Automatska težina.

1. Uključite uređaj.
2. Pritisnite .
3. Pritisnite . Uđite u Pomoć pri kuhanju.
4. Odaberite jelo ili vrstu hrane.
5. Stavite hranu u uređaj i pritisnite START. Kad funkcija završi, provjerite je li hrana spremna. Ukoliko je potrebno produžite vrijeme kuhanja.

7. DODATNE FUNKCIJE

7.1 Favoriti ☆

Možete spremati do 3 omiljene postavke, poput funkcije pećnice i vremena pripreme.

1. Uključite uređaj.
2. Odaberite željenu postavku.
3. Pritisnite 
4. Odaberite: Favoriti / Spremi trenutačne postavke.
5. Pritisnite **+** da biste postavku dodali na popis: Favoriti.
6. Pritisnite **OK**.

 - pritisnite da biste resetirali postavku.

 - pritisnite da biste poništili postavku.

7.2 Blokiranje tipki

Ova funkcija sprječava nehotičnu promjenu funkcije uređaja.

1. Uključite uređaj.
2. Postavite funkciju pećnice.
3. ☆,  - pritisnite istovremeno za uključenje funkcije.

☆,  - pritisnite istovremeno za uključenje funkcije.

7.3 Roditeljska zaštita

Ova funkcija sprječava slučajno uključivanje uređaja.

1. Uključite uređaj.
2. Pritisnite 
3. Odaberite Opcije / Roditeljska zaštita.
4. Pritisnite kodna slova abecednim redom. Roditeljska zaštita je uključen.



Kada je ova funkcija uključena, pristupite na: Tajmer, Wi-Fi a svjetlo je dostupno.

Da biste omogućili uporabu uređaja, pritisnite kodna slova abecednim redom.

Vrata su zaključana kada je ova funkcija uključena i uređaj je isključen.

7.4 Automatsko isključivanje

Iz sigurnosnih razloga, ako je funkcija pećnice aktivna i ako nisu promijenjene postavke, uređaj će se automatski isključiti nakon određenog vremena.

 (°C)	 (h)
30 - 115	12.5
120 - 195	8.5
200 - 245	5.5
250 - maksimum	3

Ako namjeravate pokrenuti funkciju pećnice u trajanju koje premašuje vrijeme automatskog isključivanja, postavite trajanje pečenja. Pogledajte poglavlje "Funkcije sata".

Automatsko isključivanje ne radi s funkcijama: Osvjetljenje unutrašnjosti, Senzor za hranu, Vrijeme završetka.

7.5 Ventilator za hlađenje

Kada uređaj radi, ventilator za hlađenje automatski se uključuje kako bi površinu uređaja održao hladnom. Ako isključite uređaj, ventilator za hlađenje i dalje radi sve dok se uređaj ne ohladi.

8. FUNKCIJE SATA

8.1 Opis funkcija sata

Funkcija	Opis
Tajmer	Postavljanje trajanja kuhanja. Maksimum je 23 h 59 min. Možete postaviti što će se dogoditi kad vrijeme istekne postavljanjem preferiranog: Završetak postupka.
Završetak postupka	Zvučni alarm - kad je vrijeme isteklo, oglašava se zvučni signal. Ovu funkciju možete postaviti bilo kada, čak i kada je uređaj isključen. Zvučni alarm i zaustavljanje kuhanja - kad je vrijeme isteklo, oglašava se zvučni signal i funkcija pećnice se isključuje. Samo skočna poruka - kada je vrijeme isteklo, na zaslonu se pojavljuje poruka. Ovu funkciju možete postaviti bilo kada, čak i kada je uređaj isključen.
Odgođeno pokretanje	Za odgodu početka i / ili završetka kuhanja.
Produženje vremena	Za produženje vremena kuhanja.
Tajmer prema gore	Za podešavanje vremena rada uređaja. Maksimum je 23 h 59 min. Funkciju možete uključiti i isključiti. Ova funkcija ne utječe na rad uređaja.

8.2 Postavka: Sat

1. Uključite uređaj.
2. Pritisnite: **Sat**.
3. Postavite vrijeme.
4. Pritisnite **OK**.

8.3 Postavka: Tajmer

1. Odaberite funkciju pećnice i postavite temperaturu.
2. Pritisnite .

3. Postavite vrijeme.

Željeni završetak postupka možete odabrati pritiskom na ● ● ● .



4. Pritisnite **OK**. Ponavljajte radnju dok se na zaslonu ne prikaže glavni zaslon.

Kad je preostalo 10 % vremena kuhanja a hrana ne izgleda gotova, možete produljiti vrijeme kuhanja. Također možete promijeniti i funkciju pećnice. Da biste produljili vrijeme kuhanja pritisnite **+1min**.

8.4 Postavka: Odgođeno pokretanje

1. Postavite funkciju pećnice i temperaturu.
2. Pritisnite .
3. Postavite vrijeme kuhanja.
4. Pritisnite ● ● ● .
5. Pritisnite: **Odgođeno pokretanje**.
6. Odaberite željeno vrijeme početka.
7. Pritisnite **OK**. Ponavljajte radnju dok se na zaslonu ne prikaže glavni zaslon.

8.5 Postavka: Tajmer prema gore

1. Pritisnite .
2. Pritisnite ● ● ● .
3. Pritisnite: **Tajmer prema gore**.
4. Kliznite ili pritisnite  za prikaz vrijeme trajanja na glavnom zaslonu.
5. Pritisnite **OK**. Ponavljajte radnju dok se na zaslonu ne prikaže glavni zaslon.

8.6 Promjena postavki tajmera

Postavljeno vrijeme možete promijeniti u bilo kojem trenutku tijekom kuhanja.

1. Pritisnite .
2. Postavite vrijednost tajmera.
3. Pritisnite **OK**.

9. UMETANJE DODATNE OPREME

UPOZORENJE!

Pogledajte poglavlja sa sigurnosnim uputama.

9.1 Umetanje dodatne opreme

Malo udubljenje na vrhu povećava sigurnost i pruža zaštitu od nagibanja. Te udubine

ujedno su i dodatna mjera protiv prevrtanja. Obod oko police sprječava klizanje posuđa s police.

Mreža za pečenje

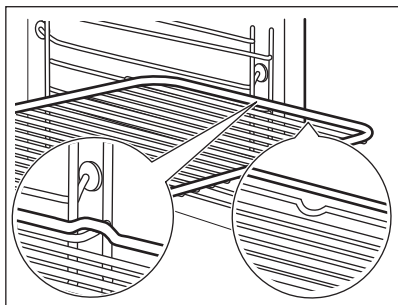

Umetnite mrežu između vodilica nosača police. Uvjerite se da polica dodiruje stražnju stranu unutrašnjosti pećnice.

Pekač za pecivo / Duboka plitica

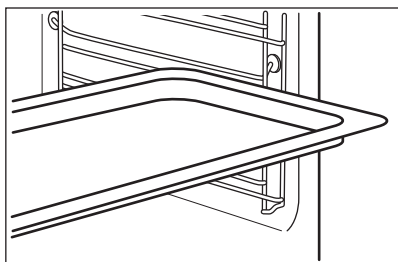

Gurnite pladanj za pečenje između vodilica police. Postavite pekač za pecivo s nagibom usmjerenim prema stražnjem dijelu pećnice.

9.2 Senzor za hranu

Mjeri temperaturu unutar hrane. Možete ga koristiti sa svakom funkcijom pećnice.

Potrebno je podesiti dvije temperature:

- °C - temperatura unutar uređaja. Mora biti najmanje 25 °C viša od temperature jezgre hrane.
-  - temperatura jezgre hrane.

Za najbolje rezultate kuhanja:

- Sastojci trebaju biti na sobnoj temperaturi.
- Ne koristite za tekuća jela.
- Tijekom kuhanja, igla senzora za hranu mora biti potpuno umetnuta u posudu.

Pećnica izračunava približno vrijeme kraja kuhanja. Ovisi o količini hrane, funkciji pećnice i temperaturi.

Pečenje s: Senzor za hranu

UPOZORENJE!

Postoji opasnost od opekline jer su Senzor za hranu i nosači polica vrlo vrući. Ne dodirujte ručku senzora za hranu golim rukama. Uvijek koristite zaštitne rukavice.

1. uključiti uređaj.
2. Postavite funkciju pećnice i, ako je potrebno, temperaturu pećnice.
3. Umetnite senzor za hranu unutar jela: **meso, perad i riba**

Umetnite vrh senzora za hranu u središte mesa ili ribe, u najdeblji dio.

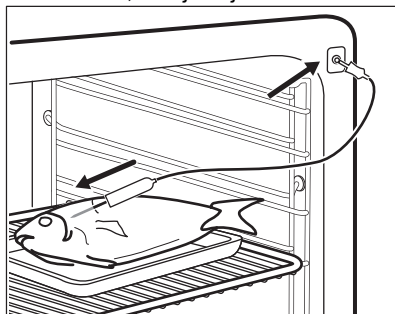

Složencac

Umetnite vrh senzora za hranu točno u središte složenca. Senzor za hranu trebao bi tijekom kuhanja biti stabiliziran na jednom mjestu. Kako biste to postigli, upotrijebite čvrsti sastojak. Upotrijebite rub posude za pečenje kako biste poduprli silikonsku ručicu senzora za hranu. Vrh senzora za hranu ne smije dodirivati dno posude za pečenje.

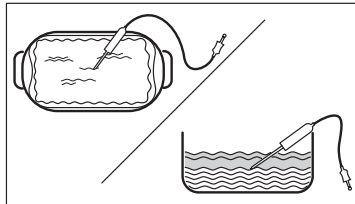

4. Utaknite senzor za hranu u utičnicu koja se nalazi unutar uređaja. Pogledajte poglavlje „Opis proizvoda”.

Na zaslonu se prikazuje aktualna temperatura senzora za hranu.

5.  - pritisnite za postavljanje temperature jezgre senzora.
6. ●●● - pritisnite za postavljanje preferirane opcije:
- Zvučni alarm - kad hrana dosegne temperaturu jezgre, začut će se signal.
 - Zvučni alarm i zaustavljanje kuhanja - kad hrana dosegne temperaturu

jezgre, začut će se signal a pećnica se zaustavlja.

7. Odaberite opciju i uzastopno pritisnite OK za prelazak na glavni zaslon.
8. Pritisnite START .
9. Kad hrana dosegne postavljenu temperaturu, oglašava se signal. Provjerite je li hrana spremna. Ukoliko je potrebno produžite vrijeme kuhanja.
10. Izvadite utikač senzora za hranu iz utičnice i izvadite jelo iz uređaja.

10. SAVJETI

10.1 Preporuke za kuhanje

Temperature i vremena kuhanja u tablicama služe samo kao primjeri. Oni ovise o receptu, kvaliteti i količini korištenih sastojaka.

Vaš uređaj može peći drugačije od uređaja koji ste imali ranije. Dolje navedeni savjeti prikazuju preporučene postavke za temperaturu, vrijeme kuhanja i položaj polica za određene vrste hrane.



Brojite položaje polica od dna pećnice.





Ako ne možete naći postavke za određeni recept, potražite onaj koji mu je sličan.

Za savjete o uštedi energije pogledajte poglavlje "Energetska učinkovitost".

Više preporuka za pečenje potražite u tablicama za pečenje na našoj web stranici. Za pronalaženje savjeta za kuhanje pogledajte PNC broj na natpisnoj pločici koja se nalazi na prednjem okviru unutrašnjosti uređaja.

Simboli korišteni u tablicama:

	Vrsta hrane
	Funkcija pećnice

	Temperatura
	Dodatna oprema
	Položaj police
	Vrijeme pečenja (min)





10.2 Vlažno pečenje - preporučeni dodaci

Koristite tamne i nereflektirajuće posude i spremnike. Imaju bolju apsorpciju topline od svjetle boje i reflektirajućeg posuda.

- **Plitica za pizzu** - tamna, nereflektirajuća, promjer 28cm
- **Posuda za pečenje** - tamna, nereflektirajuća, promjer 26cm
- **Ramekin** - keramika, promjer 8cm, visina 5 cm
- **Kalup za flan** - tamno, nereflektirajuće, promjer 28cm

10.3 Vlažno pečenje

Za najbolje rezultate slijedite prijedloge navedene u tablici u nastavku.





				
Slatke rolade, 16 komada	pekač za pecivo ili pladanj za sakupljanje masnoće	180	2	25 - 35

		°C		
Švicarska rolada	pekač za pecivo ili pladanj za sakupljanje masnoće	180	2	15 - 25
Cijela riba, 0.2 kg	pekač za pecivo ili pladanj za sakupljanje masnoće	180	3	15 - 25
Kolačići, 16 komada	pekač za pecivo ili pladanj za sakupljanje masnoće	180	2	20 - 30
Makroni, 24 komada	pekač za pecivo ili pladanj za sakupljanje masnoće	160	2	25 - 35
Muffini, 12 komada	pekač za pecivo ili pladanj za sakupljanje masnoće	180	2	20 - 30
Slani kolač, 20 komada	pekač za pecivo ili pladanj za sakupljanje masnoće	180	2	20 - 30
Sitni prhki biskviti, 20 komada	pekač za pecivo ili pladanj za sakupljanje masnoće	140	2	15 - 25
Tartlete, 8 komada	pekač za pecivo ili pladanj za sakupljanje masnoće	180	2	15 - 25

10.4 Informacije za ispitne ustanove

Testovi prema: EN 60350-1, IEC 60350-1.





Pečenje na jednoj razini

			°C		
Bezmasni biskvit	Vrući zrak	Mreža za pečenje	160	45 - 60	2
Bezmasni biskvit	Tradicionalno pečenje	Mreža za pečenje	160	45 - 60	2
Pita od jabuka, 2 kalupa Ø20 cm	Vrući zrak	Mreža za pečenje	160	55 - 65	2
Pita od jabuka, 2 kalupa Ø20 cm	Tradicionalno pečenje	Mreža za pečenje	180	55 - 65	1
Prhko tijesto	Vrući zrak	Pekač za pecivo	140	25 - 35	2
Prhko tijesto	Tradicionalno pečenje	Pekač za pecivo	140	25 - 35	2
Mali kolači, 20 po plitici 1)	Vrući zrak	Pekač za pecivo	150	20 - 30	3
Mali kolači, 20 po plitici 1)	Tradicionalno pečenje	Pekač za pecivo	170	20 - 30	3
Tost 2)	Roštilj	Mreža za pečenje	maks.	1 - 2	5

1) Prethodno zagrijte prazan uređaj.

2) Prethodno zagrijte prazan uređaj 5 min.

Pečenje na više razina

			°C		
Prhko tijesto	Vrući zrak	Pekač za pecivo	140	25 - 45	2 i 4
Mali kolači, 20 po plitici 1)	Vrući zrak	Pekač za pecivo	150	25 - 35	2 i 4
Bezmasni biskvit	Vrući zrak	Mreža za pečenje 2)	160	45 - 55	2 i 4
Pita od jabuka	Vrući zrak	Mreža za pečenje 2)	160	55 - 65	2 i 4

1) Prethodno zagrijte prazan uređaj.

2) 1 kalup za tortu na svakoj mreži za pečenje. Jedan je postavljen ulijevo i jedan udesno.

11. ODRŽAVANJE I ČIŠĆENJE

UPOZORENJE!

Pogledajte poglavlja sa sigurnosnim uputama.

11.1 Napomene za čišćenje

Sredstva za čišćenje

- Prednju stranu uređaja očistite samo krpom od mikrovlakana s toplom vodom i blagim deterdžentom.
- Za čišćenje metalnih površina koristite otopinu za čišćenje.
- Mrlje očistite blagim deterdžentom.

Svakodnevna uporaba

- Očistite unutrašnjost uređaja nakon svake uporabe. Nakupljanje masti ili drugih ostataka može uzrokovati požar.
- Ne čuvajte hranu u uređaju dulje od 20 minuta. Osušite unutrašnjost uređaja samo krpom od mikrovlakana nakon svake uporabe.

Dodatna oprema

- Očistite svu dodatnu opremu nakon svake uporabe i pustite da se osuši. Koristite samo krpu od mikrovlakana namočenu u toplu vodu i blagi deterdžent. Dodatnu opremu ne perite u perilici posuđa.
- Ne čistite dodatnu opremu s neprijanjajućim površinama pomoću abrazivnih sredstava za čišćenje ili predmeta s oštrim rubovima.

11.2 Uklanjanje nosača police

Kako biste očistili pećnicu, skinite katalitičke ploče.

1. Isključite uređaj i pričekajte da se ohladi.
2. Prednji kraj police povucite dalje od bočne stijenke.
3. Stražnji kraj nosača police povucite dalje od bočne stijenke i uklonite ga.

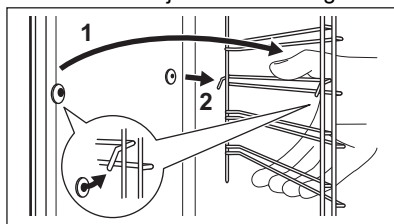

4. Nosače polica vratite na mjesto obrnutim redoslijedom.

Zatike za držanje na sklopivim vodilicama morate usmjeriti prema naprijed.

11.3 Pirolytičko čišćenje

Koristite za čišćenje uređaja i sagorijevanje ostataka.

UPOZORENJE!

Postoji rizik od opekline.

⚠ OPREZ!

Ako su u isti ormarić postavljeni drugi uređaji, ne upotrebljavajte ih istodobno s ovom funkcijom. To može uzrokovati oštećenje pećnice.

Ne pokrećite funkciju ako niste potpuno zatvorili vrata pećnice.

1. Provjerite je li uređaj hladan.
2. Izvadite svu dodatnu opremu i uklonjive nosače polica.
3. Očistite unutrašnjost pećnice i unutrašnje staklo vrata toplom vodom, mekom krpom i blagim deterdžentom.
4. Uključite uređaj.
5. Pritisnite  / Čišćenje.
6. Odaberite način za čišćenje.

Opcija	Trajanje
Pirolitičko čišćenje, svijetlo	1 h
Pirolitičko čišćenje, normalno	1 h 30 min
Pirolitičko čišćenje, intenzivno	3 h

Kad čišćenje započne, vrata pećnice su zaključana i svjetiljka je isključena. Ventilator za hlađenje radi najvećom brzinom.

STOP – pritisnite za zaustavljanje čišćenja prije završetka.

Ne upotrebljavajte uređaj dok simbol za zaključana vrata ne nestane sa zaslona.

7. Kada čišćenje završi, isključite uređaj i pričekajte da se ohladi.
8. Unutrašnjost pećnice očistite mekanom krpom. S dna unutrašnjosti pećnice uklonite ostatke.

11.4 Podsjetnik Za Čišćenje

Čišćenje se preporučuje kad se pojavi podsjetnik.

Koristite funkciju: Pirolitičko čišćenje.

11.5 Uklanjanje i postavljanje vrata

Možete ukloniti vrata i unutrašnje staklene ploče kako biste ih očistili. Broj staklenih ploča različit je za različite modele.

⚠ UPOZORENJE!

Vrata su teška.

⚠ OPREZ!

Pažljivo rukujte staklom, posebno oko rubova prednje ploče. Staklo se može razbiti.

1. Provjerite je li uređaj hladan.
2. Potpuno otvorite vrata.
3. Pritisnite stezne poluge **A** na dvjema šarkama vrata.

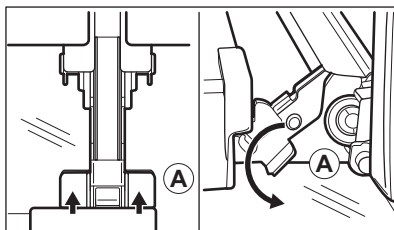

4. Vrata pećnice zatvorite do prvog otvorenog položaja (pod približnim kutom: 70°).
5. Vrata držite rukom sa svake strane i izvucite ih od pećnice pod kutom prema gore.
6. Stavite vrata s vanjskom stranom prema dolje na meku krpu na stabilnu površinu.
7. Uхватите oblogu vrata **B** na gornjem rubu vrata s dvije strane i pritisnite prema unutra kako biste oslobodili kopču.

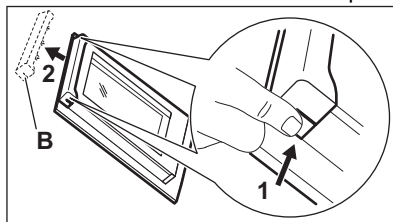

8. Povucite oblogu vrata prema naprijed kako biste je uklonili.
9. Držite staklene ploče vrata za gornji rub jedan po jedan i povucite ih prema gore iz vodilice.

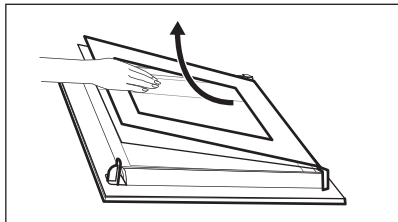

10. Očistite staklenu ploču vodom i sapunicom. Pažljivo osušite staklenu ploču. Staklene ploče ne perite u perilici posuđa.

Nakon čišćenja gore opisane korake obavite obrnutim redoslijedom. Najprije umetnite manju ploču, zatim veću i vrata.

11.6 Zamjena žarulje

⚠ UPOZORENJE!

Opasnost od električnog udara.
Žarulja može biti vruća.

1. Isključite uređaj i pričekajte da se ohladi.
2. Odspojite uređaj iz električnog napajanja.
3. Stavite krpu na dno pećnice.

Gornja žarulja

1. Okrenite stakleni poklopac i skinite ga.

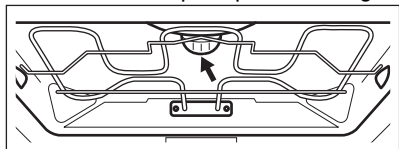

2. Očistite stakleni poklopac.
3. Zamijenite žarulju svjetiljke odgovarajućom žaruljom koja je otporna na toplinu od 300 °C.
4. Postavite stakleni poklopac.

Bočno svjetlo

1. Skinite lijevi nosač polica kako biste omogućili pristup žarulji.
2. Za skidanje staklenog poklopca koristite mali, tupi predmet (npr. čajnu žličicu).

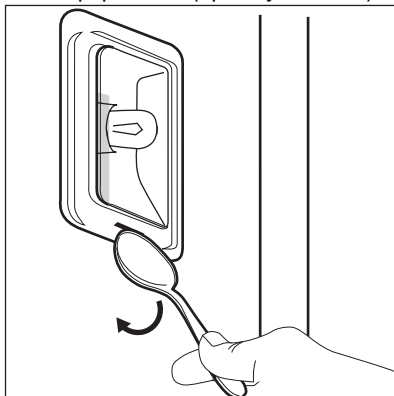

3. Očistite stakleni poklopac.
4. Zamijenite žarulju svjetiljke odgovarajućom žaruljom koja je otporna na toplinu od 300 °C.
5. Postavite stakleni poklopac
6. Vratite lijevu vodilicu za police.

12. OTKLANJANJE POTEŠKOĆA

⚠ UPOZORENJE!

Pogledajte poglavlja sa sigurnosnim uputama.

12.1 Što učiniti ako ...

Opis problema	Uzrok i rješenje
Ne možete uključiti uređaj ili rukovati njime.	Uređaj nije spojen na napajanje ili nije ispravno spojen.

Opis problema	Uzrok i rješenje
Uređaj se ne zagrijava.	Sat nije postavljen. Za postavljanje sata pogledajte poglavlje "Funkcije sata".
	Vrata nisu pravilno zatvorena. Svjetla/simboli ploče za kuhanje
	Osigurač je pregorio. Uvjerite se da je osigurač uzrok kvara. Ako se problem ponovi, obratite se kvalificiranom električaru.
	Roditeljska zaštita je uključen.
Svjetlo je isključeno.	Žarulja je pregorjela. Zamijenite žarulju. Pojednosti potražite u poglavlju "Održavanje i čišćenje".
i Prekid napajanja uvijek zaustavlja čišćenje. Ponovite čišćenje ako je prekinuto prekidom napajanja.	
Problem sa signalom bežične mreže.	Provjerite je li vaš mobilni uređaj spojen na bežičnu mrežu. Provjerite bežičnu mrežu i usmjerivač. Ponovno pokrenite usmjerivač.
Instaliran je novi usmjernik ili je promijenjena konfiguracija usmjernika.	Kako biste ponovno konfigurirali uređaj i mobilni uređaj, pročitajte poglavlje "Prije prve uporabe", Bežična veza.
Signal bežične mreže je slab.	Pomaknite usmjernik što bliže uređaju.
Bežični signal ometa mikrovalna pećnica postavljena u blizini uređaja.	Isključite mikrovalnu pećnicu. Izbjegavajte istovremeno korištenje mikrovalne pećnice i daljinskog rada uređaja. Mikrovalovi ometaju WiFi signal.

12.2 Šifre pogreški

Kada se dogodi softverska greška, na zaslonu se pojavi poruka o pogreški. U donjoj tablici možete pronaći popis problema.

Kodovima i opisima	Rješenje
C2 - Senzor za hranu je u unutrašnjosti uređaja tijekom Piroliitičko čišćenje.	Izvadite Senzor za hranu.
C3 - vrata nisu potpuno zatvorena tijekom Piroliitičko čišćenje.	Zatvorite vrata.
F111 - Senzor za hranu nije pravilno utaknut u utičnicu.	Potpuno utaknite Senzor za hranu u utičnicu.
F240, F439 - dodirna polja na zaslonu ne rade ispravno.	Očistite površinu zaslona. Provjerite da na dodirnim poljima nema prljavštine.
F601 - postoji problem s Wi-Fi signalom.	Provjerite vašu mrežnu vezu. Pogledajte poglavlje "Prije prve uporabe", Bežična veza.
F604 - prvo povezivanje na Wi-Fi nije uspjelo.	Isključite i uključite uređaj i pokušajte ponovno. Pogledajte poglavlje "Prije prve uporabe", Bežična veza.
F908 - sustav uređaja ne može se povezati s upravljačkom pločom.	Isključite i uključite uređaj.

Kodovima i opisima	Rješenje
F602, F603 - Wi-Fi nije dostupan. 1)	Isključite i uključite uređaj.

1) Kada se sljedeća poruka o pogrešci i dalje prikazuje na zaslonu, to znači da je neispravni podsustav možda isključen. U tom slučaju obratite se svom dobavljaču ili ovlaštenom servisnom centru. Ako se dogodi jedna od tih pogrešaka, ostale funkcije uređaja i dalje će raditi kao i obično.

12.3 Podaci o servisu

Ako sami ne uspijete pronaći rješenje za problem, obratite se prodavaču ili ovlaštenom servisnom centru.

Podaci potrebni za servisni centar nalaze se na natpisnoj pločici. Natpisna pločica nalazi se na prednjoj strani okvira unutrašnjosti uređaja. Vidljiva je kada otvorite vrata. Ne uklanjajte natpisnu pločicu iz unutrašnjosti uređaja.

Preporučujemo da podatke upišete ovdje:

Model (MOD.):

Broj proizvoda (PNC):

Serijski broj (S.N.):

13. ENERGETSKA UČINKOVITOST

13.1 Informacije o proizvodu i List s informacijama o proizvodu u skladu s uredbama EU o označivanju energetske učinkovitosti i ekološkom dizajnu

Naziv dobavljača	AEG
Identifikacija modela	NBE7P631AB 944035061
Indeks energetske učinkovitosti	61.2
Klasa energetske učinkovitosti	A++
Potrošnja energije uz standardno opterećenje, konvencionalni način rada	1.09 kWh/ciklusu
Potrošnja energije uz standardno opterećenje, način rada s ventilatorom	0.52 kWh/ciklusu
Broj šupljina	1
Izvor topline	Struja
Glasnoća zvuka	71 l
Vrsta pećnice	Ugradbena pećnica
Mass	34.5 kg

IEC/EN 60350-1 - Kućanski električni uređaji za kuhanje - 1. dio: Štednjaci, pećnice, parne pećnice i roštilji - Metode za mjerenje izvedbi.

13.2 Informacije o proizvodu za potrošnju energije i maksimalno vrijeme do primjenjivog načina rada pri niskoj snazi

Potrošnja energije u stanju pripravnosti	0.8 W
Potrošnja energije prilikom priključenog stanja pripravnosti	2.0 W
Maksimalno vrijeme potrebno da oprema automatski dosegne primjenjivi način rada pri niskoj snazi	20 min

Upute o tome kako aktivirati i deaktivirati bežičnu vezu s mrežom potražite u poglavlju „Prije prve uporabe“.

13.3 Savjeti za uštedu energije

Sljedeći savjeti pomoći će vam da štedite energiju prilikom uporabe uređaja.

Provjerite jesu li vrata uređaja zatvorena dok uređaj radi. Ne otvarajte vrata uređaja prečesto tijekom pečenja. Brtvu vrata održavajte čistom i uvjerite se da je dobro pričvršćena u svom položaju.

Da biste povećali uštedu energije, koristite metalno posuđe te tamne i nereflektirajuće posude i spremnike..

Nemojte prethodno zagrijavati uređaj prije kuhanja, osim ako to izričito nije preporučeno.

Tijekom istovremene pripreme nekoliko jela, neka vremenske pauze između pečenja budu što kraće.

Kuhanje s ventilatorom

Ako je moguće, koristite funkcije kuhanja s ventilatorom kako biste uštedjeli energiju.

Preostala toplina

Kad je vrijeme kuhanja duže od 30 min, 3 - 10 min prije završetka kuhanja smanjite temperaturu uređaja na minimum. Preostala toplina unutar uređaja nastavit će kuhanje.

Koristite preostalu toplinu za održavanje hrane toplom ili zagrijavanje ostalih jela.

Kada isključite uređaj, na zaslonu se prikazuje preostala toplina.

Ako se uključi program s odabirom Trajanje , a vrijeme kuhanja je dulje od 30 minuta, kod nekih se funkcija uređaja grijači automatski ranije isključuju.

Održavajte jela toplim

Za korištenje preostale topline i održavanje hrane toplom, odaberite najnižu moguću postavku temperature. Na zaslonu se pojavljuje indikator preostale topline ili temperature.

Kuhanje s isključenim svjetlom

Tijekom kuhanja isključite svjetlo. Uključite ga samo kad ga trebate.

Vlažno pečenje

Funkcija je namijenjena je za uštedu energije tijekom kuhanja.

Kad koristite tu funkciju, svjetlo se automatski isključuje nakon 30 sek. Svjetlo možete ponovno uključiti, ali to će smanjiti očekivanu uštedu energije.

Način pripravnosti

Nakon 2 min zaslon se prebacuje u stanje pripravnosti.

14. BRIGA ZA OKOLIŠ

Reciklirajte materijale sa simbolom . Ambalažu za recikliranje odložite u prikladne spremnike. Pomozite u zaštiti okoliša i ljudskog zdravlja, kao i u recikliranju otpada od električnih i elektroničkih uređaja. Uređaje

označene simbolom  ne bacajte zajedno s kućnim otpadom. Proizvod odnesite na lokalno reciklažno mjesto ili kontaktirajte nadležnu službu.

Pozdravljeni pri podjetju AEG! Zahvaljujemo se vam, da ste izbrali našo napravo.



Pridobitev nasvetov glede uporabe, brošure, odpravljanje težav, servisne informacije in informacije glede popravil:
www.aeg.com/support

Pridržujemo si pravico do sprememb.

KAZALO

1. VARNOSTNE INFORMACIJE.....	48
2. VARNOSTNA NAVODILA.....	50
3. OPIS IZDELKA.....	53
4. UPRAVLJALNA PLOŠČA.....	53
5. PRED PRVO UPORABO.....	54
6. VSAKODNEVNA UPORABA.....	55
7. DODATNE FUNKCIJE.....	58
8. ČASOVNE FUNKCIJE.....	59
9. UPORABA PRIPOMOČKOV.....	60
10. NAMIGI IN NASVETI.....	61
11. VZDRŽEVANJE IN ČIŠČENJE.....	63
12. ODPRAVLJANJE TEŽAV.....	65
13. ENERGIJSKA UČINKOVITOST.....	67
14. SKRIB ZA OKOLJE.....	68

1. ⚠ VARNOSTNE INFORMACIJE

Pred namestitvijo in uporabo naprave natančno preberite priložena navodila. Proizvajalec ni odgovoren za poškodbe ali škodo, nastalo zaradi nepravilne namestitve ali uporabe. Navodila vedno shranite na varnem in dostopnem mestu za poznejšo uporabo.

1.1 Varnost otrok in ranljivih oseb

- To napravo lahko otroci od osmega leta naprej ter osebe z zmanjšanimi telesnimi, čutnimi ali razumskimi sposobnostmi ali s pomanjkanjem izkušenj ter znanja uporabljajo le pod nadzorom ali če so dobile ustrezna navodila glede varne uporabe naprave in če se zavedajo nevarnosti, ki obstajajo. Otroci, mlajši od osem (8) let, ter osebe z visoko stopnjo

invalidnosti se ne smejo približevati napravi, če niso pod nenehnim nadzorom.

- Otroci morajo biti pod nadzorom, da se ne igrajo z napravo in mobilnimi napravami z aplikacijo.
- Vso embalažo hranite zunaj dosega otrok in jo ustrezno zavržite.
- **OPOZORILO:** Naprava in dostopni deli med uporabo postanejo vroči. Med uporabo in hlajenjem naprave naj bo naprava izven dosega otrok in hišnih ljubljencev.
- Če je naprava opremljena z zaščito za otroke, mora biti zaščita vklopljena.
- Otroci ne smejo izvajati čiščenja in uporabniškega vzdrževanja naprave, če ni zagotovljen nadzor.

1.2 Splošna varnost

- Ta naprava je namenjena le kuhanju.
- Ta naprava je namenjena zgolj uporabi v gospodinjstvu v notranjem okolju.
- Ta naprava se lahko uporablja v pisarnah, hotelskih sobah, sobah motelov, kjer nudijo prenočišča z zajtrkom, kmečkih turizmih in drugih podobnih nastanitvenih objektih, kjer takšna uporaba ne presega (povprečnih) ravni domače uporabe.
- Nameščanje naprave in zamenjavo kabla lahko opravi le strokovno usposobljena oseba.
- Ne uporabljajte, preden jo namestite v vgrajeno strukturo.
- Pred vzdrževalnimi deli napravo odklopite iz napajanja.
- Če je napajalni kabel poškodovan, ga mora zamenjati proizvajalec, pooblaščen servisni center ali druga strokovno usposobljena oseba, da se izognete nevarnosti električnega udara.
- **OPOZORILO:** Zagotovite, da je naprava izključena, preden zamenjate žarnico, da preprečite možnost električnega udara.

- **OPOZORILO:** Naprava in dostopni deli med uporabo postanejo vroči. Pazite, da se ne dotaknete grelcev ali površine naprave.
- Vedno si nadenite zaščitne rokavice, ko opremo in pekače jemljete iz ali jih nameščate v pečico.
- Uporabite samo tipalo za jedi (sondo za meso), priporočljivo za to napravo.
- Če želite odstraniti nosilce za rešetke, najprej potegnite sprednji del nosilca rešetke, nato pa še zadnji del, stran od bočnih sten. Nosilce rešetk namestite v obratnem zaporedju.
- Za čiščenje naprave ne uporabljajte parnega čistilnika.
- Za čiščenje steklenih vrat ne uporabljajte grobih čistilnih sredstev ali ostrega kovinskega strgala, da ne poškodujete stekla.
- Pred pirolitičnim čiščenjem iz notranjosti naprave odstranite vso opremo in odvečno razlito olje ali maščobne obloge.

2. VARNOSTNA NAVODILA

2.1 Montaža

UPOZORNENIE!

To napravo lahko namesti le strokovno usposobljena oseba.

- Odstranite vso embalažo.
- Ne nameščajte ali uporabljajte poškodovane naprave.
- Upoštevajte navodila za namestitvev, ki so na voljo na našem spletnem mestu.
- Pri premikanju naprave bodite pazljivi, ker je težka. Vedno uporabljajte zaščitne rokavice in priloženo obutev.
- Naprave ne vlecite za ročaj.
- Napravo namestite na varno in primerno mesto, ki ustreza zahtevam za namestitvev.
- Upoštevajte predpisano najmanjšo razdaljo do drugih naprav in enot.
- Pred namestitvijo naprave preverite, ali se vrata neovirano odpirajo.
- Naprava je opremljena z električnim hladilnim sistemom. Za krmiljenje

slednjega je potrebno električno napajanje.

2.2 Električne povezave

UPOZORNENIE!

Nevarnost požara in električnega udara.

- Električno priključitev mora opraviti usposobljen električar.
- Naprava mora biti ozemljena.
- Preverite, ali so parametri s ploščice za tehnične navedbe združljivi z električno napetostjo omrežja.
- Vedno uporabite pravilno nameščeno varnostno vtičnico.
- Ne uporabljajte razdelilnikov in podaljškov.
- Pazite, da ne poškodujete vtiča in kabla. Če je treba kabel zamenjati, mora to storiti osebe pooblaščenega servisnega centra.
- Priključni kabli ne smejo priti v stik ali bližino vrat naprave ali odprtine pod napravo, še posebej, ko naprava deluje ali so vrata vroča.

- Zaščita pred udarom električnega toka izoliranih delov in delov pod električno napetostjo mora biti pritrjena tako, da je ni mogoče odstraniti brez orodja.
- Vtič vtaknite v vtičnico šele ob koncu nameščanja. Poskrbite, da bo vtič dosegljiv tudi po namestitvi.
- Če je omrežna vtičnica zrahljana, ne vtikajte vtiča.
- Ne vlecite za električni priključni kabel, če želite izključiti napravo. Vedno povlecite za vtič.
- Uporabite le prave izolacijske naprave: odklopnike, varovalke (talilne varovalke odvijte iz nosilca), zaščitne naprave na diferenčni tok in kontaktorje.
- Električna napeljava mora imeti izolacijsko napravo, ki omogoča odklop naprave z omrežja na vseh polih. Izolacijska naprava mora imeti med posameznimi kontakti minimalno razdaljo 3 mm.
- Preden vtaknete vtič v vtičnico, povsem zaprite vrata naprave.
- Ta naprava je dobavljena z vtičem in napajalnim kablom.

2.3 Uporaba

UPOZORNENIE!

Nevarnost poškodbe, opeklin in električnega udara ali eksplozije.

- Ne spreminjajte specifikacij te naprave.
- Prepričajte se, da prezračevalne odprtine niso ovirane.
- Naprave med delovanjem ne puščajte brez nadzora.
- Po vsaki uporabi izklopite napravo.
- Pri odpiranju vrat naprave, medtem ko je naprava v uporabi, bodite previdni. Lahko pride do izpusta vročega zraka.
- Naprave se ne dotikajte z mokrimi rokami, ali kadar je v stiku z vodo.
- Ne pritiskajte odprtih vrat.
- Naprave ne uporabljajte kot delovno površino ali površino za odlaganje.
- Previdno odprite vrata naprave. Uporaba sestavin z alkoholom lahko povzroči mešanico alkohola in zraka.
- Ne dovolite, da bi iskre ali odprti plameni prišli v stik z napravo, ko odprete vrata.
- Vedno uporabljajte steklo in kozarce, ki so odobreni za ohranjanje.

- Ne postavljajte vnetljivih izdelkov ali predmetov, ki so prepojeni z vnetljivimi izdelki, v napravo, blizu nje ali nanjo.
- Gesla za brezžično povezavo Wi-Fi ne razkrijte nikomur.

UPOZORNENIE!

Obstaja nevarnost škode na napravi.

- Za preprečevanje poškodb ali razbarvanja emajla:
 - Ne smete postaviti pekačev ali drugih predmetov neposredno na dno naprave.
 - Ne smete postaviti aluminijaste folije neposredno na dno naprave.
 - Ne smete postaviti vode neposredno v vročo napravo.
 - Ne smete hraniti vlažnih jedi in hrane v napravi, potem ko nehate kuhati.
 - Pri odstranjevanju ali nameščanju opreme bodite previdni.
- Sprememba barve emajla ali nerjavnega jekla ne vpliva na zmogljivost naprave.
- Za vlažno pecivo uporabite globok pekač. Sadni sokovi povzročijo madeže, ki so lahko trajni.
- Vedno kuhajte z zaprtimi vrati naprave.
- Če napravo namestite za ploščo pohišvenega elementa (npr. vrata), poskrbite, da vrata med delovanjem naprave ne bodo nikoli zaprta. Za zaprto ploščo pohišvenega elementa se lahko nakopičita toplota in vlaga ter povzročita nadaljnje poškodbe naprave, ohišja ali tal. Plošče omarice ne zapirajte, dokler se po uporabi naprava popolnoma ne ohladi.

2.4 Skrb in čiščenje

UPOZORNENIE!

Nevarnost telesnih poškodb, požara ali škode na napravi.

- Pred vzdrževanjem izklopite napravo in iztaknite vtič iz glavne vtičnice.
- Poskrbite, da je naprava hladna. Obstaja nevarnost, da steklene plošče počijo.
- Če se steklene plošče vrat poškodujejo, jih takoj zamenjajte. Obrnite se na pooblaščen servisni center.

- Pri odstranjevanju vrat z naprave bodite previdni. Vrata so težka!
- Napravo redno čistite, da preprečite nabiranje umazanije in poškodbo površine materiala.
- Očistite napravo z vlažno mehko krpo. Uporabljajte samo nevtralna čistilna sredstva. Za čiščenje ne uporabljajte abrazivnih čistil, grobih gobic, topil ali kovinskih predmetov.
- Če uporabljate razpršilo za čiščenje pečice, upoštevajte varnostna navodila na embalaži.

2.5 Pirolytično čiščenje

UPOZORNENIE!

Nevarnost poškodb/Požara/Kemičnih emisij (hlapov) v načinu Pirolyza.

- Pred izvedbo pirolitičnega čiščenja in začetnega segrevanja pred uporabo iz notranjosti pečice odstranite:
 - vse ostanke hrane, razlito olje ali maščobne obloge.
 - vsi odstranljivi predmeti (vključno s policami, stranskimi nosilci itd., ki so priloženi napravi), še posebej lonci s prevleko proti prijemanju, ponve, pekači, pripomočki itd.
- Skrbno preberite vsa navodila za pirolitično čiščenje.
- Med pirolitičnim čiščenjem naj se otroci ne zadržujejo v bližini naprave. Naprava postane zelo vroča, iz sprednjih hladilnih rež pa se sprošča vroč zrak.
- Ker je pirolitično čiščenje visokotemperaturni postopek, ki lahko sprošča hlape iz ostankov kuhanja in materialov, iz katerih je naprava izdelana, potrošnikom priporočamo, da:
 - zagotovite dobro prezračevanje med vsakim pirolitičnim čiščenjem in po njem.
 - zagotovite dobro prezračevanje med in po začetnem predgrevanju.
- Med in po pirolitičnem čiščenju ne polijte ali nalivajte vode na vrata pečice, da ne poškodujete steklenih plošč.
- Hlapi, ki se sproščajo iz pirolitičnih pečic/ostankov hrane, kot je opisano, niso

škodljivi za ljudi, vključno z otroki ali osebami z zdravstvenimi težavami.

- Med pirolitičnim čiščenjem in začetnim predgrevanjem ter po tem poskrbite, da se hišni ljubljenci ne zadržujejo v bližini naprave. Majhni hišni ljubljenci (še posebej ptice in plazilci) so lahko zelo občutljivi na temperaturne spremembe in izpust hlapov.
- Visokotemperaturno pirolitično čiščenje vseh pirolitičnih pečic lahko poškoduje površine s prevleko proti prijemanju na loncih, ponvah, pekačih, podstavkih, kuhinjskih posodah in podobno, in je lahko tudi vir nizke emisije škodljivih hlapov.

2.6 Notranja osvetlitev

UPOZORNENIE!

Nevarnost električnega udara.

- O žarnicah v izdelku in nadomestnih žarnicah, ki se prodajajo ločeno: Te žarnice so zasnovane za ekstremne pogoje v gospodinjskih aparatih, kot so izjemne temperature, vibracije in vlažnosti, ali za sporočanje informacij o delovanju aparata. Niso namenjene za uporabo drugje in niso primerne za sobno razsvetljavo v gospodinjstvu
- Ta izdelek vsebuje svetlobni vir razreda energijske učinkovitosti G.
- Uporabite le žarnice z istimi specifikacijami.

2.7 Servis

- Za popravilo naprave se obrnite na pooblaščen servisni center.
- Uporabite samo originalne rezervne dele.

2.8 Odlaganje

UPOZORNENIE!

Nevarnost poškodbe ali zadušitve.

- Za informacije o pravilnem odlaganju naprave se obrnite na občinsko upravo.
- Izključite napravo iz napajanja.
- Odrežite električni priključni kabel tik ob napravi in napravo zavrzite.

3. OPIS IZDELKA

3.1 Splošni pregled

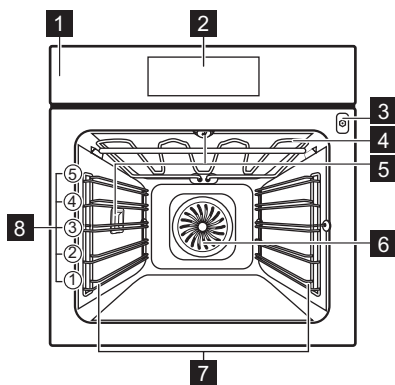

- 1** Upravljalna plošča
- 2** Prikazovalnik
- 3** Vtičnica za tipalo za jedi
- 4** Grelnik
- 5** Luč

- 6** Ventilator
- 7** Nosilec police, snemljiv
- 8** Položaji polic

3.2 Dodatna oprema

- **Mreža za pečenje**
Za modele za torto, ognjevarne jedi, pečene jedi, posodo/jedi.
- **Pekač za pecivo**
Za vlažno pecivo, pečene dobrote, kruh, velike pečenke, zamrznjene obroke in za prestrezanje kapljic, npr. maščobe, ko pečete hrano na mreži za pečenje.
- **Posoda za žar/pekač**
Za peko in praženje ali kot posoda za zbiranje maščobe.
- **Sonda za hrano**
Za nadzor kuhanja glede na temperaturo v hrani.
- **Teleskopska vodila**
Za preprostejše vstavljanje in odstranjevanje pekačev in rešetke.

4. UPRAVLJALNA PLOŠČA

4.1 Pregled upravljalne plošče

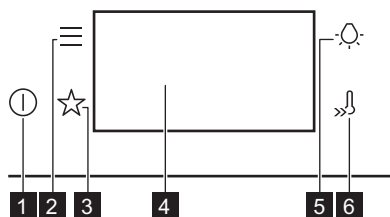

- | | | |
|----------|----------------|--|
| 1 | Vklop / Izklop | Pritisnite in držite za vklop in izklop naprave. |
| 2 | Meni | Prikaže možnosti naprave in funkcije nastavitve. |
| 3 | Prijubljenost | Našteva priključene nastavitve. |
| 4 | Prikazovalnik | Prikazuje trenutne nastavitve naprave. |

- | | | |
|----------|----------------|-----------------------------|
| 5 | Stikalo za luč | Prižiganje in gašenje luči. |
|----------|----------------|-----------------------------|

- | | | |
|----------|-------------------------|---|
| 6 | Hitro segrevanje pečice | Za vklop in izklop funkcije: Hitro segrevanje pečice. |
|----------|-------------------------|---|

4.2 Prikazovalnik



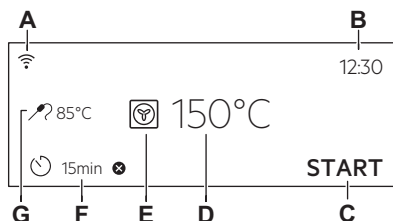

Prikazovalnik z nastavljenimi ključnimi funkcijami.









- A.** Wi-Fi
- B.** Ura

- C. ZAČETEK / ZAUSTAVITEV
- D. Temperatura
- E. Funkcije pečice
- F. Časovnik
- G. Sonda za hrano (samo izbrani modeli)

Indikatorji prikazovalnika

-  Za potrditev izbire/nastavitve.
-  Za vrnitev za eno stopnjo v meni.
-  Za preklic zadnjega dejanja.
-  Za vklop in izklop funkcij.
-  Vklopljena je funkcija zvočnega alarma.

Indikatorji prikazovalnika

-  Vklopljena je funkcija zvočnega alarma in zaustavitve kuhanja.
-  Vklopljeno je samo pojavno sporočilo.
-  Zakasnen vklop je aktivirana.
-  Za preklic nastavitve.
-  Povezava Wi-Fi je vklopljena.
-  Zapomni si nastavitve časovnika, je vklopljeno.

5. PRED PRVO UPORABO

UPOZORNENIE!

Oglejte si poglavja o varnosti.

5.1 Prva povezava



Po prvi povezavi na napajanje se na prikazovalniku prikaže pozdravno sporočilo.

Nastaviti morate: Jezik, Osvetlitev, Zvok tipk, Glasnost, Ura.

5.2 Brezžična povezava

Za povezavo naprave potrebujete:

- brezžično omrežje z internetno povezavo,
- Mobilna naprava, povezana z istim brezžičnim omrežjem.

1. Za prenos aplikacije skenirajte QR kodo, ki se nahaja na hrbtni strani navodil za uporabo. Aplikacijo si lahko prenesete tudi neposredno iz trgovine z aplikacijami.
2. Upoštevajte navodila za uporabo aplikacije.
3. Vklopite napravo.
4. Pritisnite . Izberite: Nastavitve / Povezave.
5.  – podrsajte ali pritisnite, da vklopite ali izklopite: Wi-Fi.

Brezžični modul naprave se zažene v 90 sek.

Iz varnostnih razlogov se daljinsko upravljanje samodejno izklopi po 24 h. Po potrebi ponovite namestitev.

Frekvenca	2.4 GHz WLAN 2400 - 2483.5 MHz
Protokol	IEEE 802.11b DSSS, 802.11g/n OFDM
Maks. moč	EIRP < 20 dBm (100 mW)
Modul Wi-Fi	NIUS-50



5.3 Licence za programsko opremo

Programska oprema v tem izdelku vsebuje komponente, ki temeljijo na brezplačni in odprtokodni programski opremi. AEG izraža hvaležnost za prispevke odprtokodne programske opreme in skupnosti s področja robotike razvojnemu projektu.

Za dostop do odprte kode teh brezplačnih in odprtokodnih komponent programske opreme, katerih pogoje za licenco je treba objaviti, in za ogled popolnih informacij o njihovih avtorskih pravicah ter veljavnih pogojih za licenco obiščite: <http://aeg.opensoftwarerepository.com> (mapa NIUS).

5.4 Začetno predgrevanje in čiščenje

Pred prvo uporabo in stikom s hrano predhodno segrejte prazno napravo. Naprava lahko oddaja neprijeten vonj in dim. Med predgrevanjem prezračite prostor.

1. Iz naprave odstranite pripomočke in odstranljive nosilce rešetk.
2. Nastavite funkcijo . Nastavite najvišjo temperaturo. Pustite, da naprava deluje 1 h.
3. Nastavite funkcijo . Nastavite najvišjo temperaturo. Pustite, da naprava deluje 15 min.

4. Nastavite funkcijo . Nastavite najvišjo temperaturo. Pustite, da naprava deluje 15 min.
5. Izklopite napravo in počakajte, da se ohladi.
6. Napravo in pripomočke čistite s krpo iz mikrovlaknen, toplo vodo in blagim čistilnim sredstvom.
7. Pripomočke in odstranljive nosilce rešetk namestite nazaj v prvotni položaj.

6. VSAKODNEVNA UPORABA

UPOZORNENIE!

Oglejte si poglavja o varnosti.

6.1 Funkcije pečice

STANDARD



Žar

Za pečenje tankih živil na žaru in popekanje kruha.



Infra pečenje

Za pečenje velikih kosov mesa ali perutnine s kostmi na eni višini. Za gratiniranje in dodatno zapečenost.



Vroči zrak

Za pečenje mesa in peko peciva. Nastavite nižjo temperaturo kot pri funkciji Konvencionalna kuha, ker ventilator enakomerno porazdeli toploto po notranjosti pečice.



Zamrznjene jedi

Popolno za pripravljene obroke (npr. ocvrti krompirček, kroketi ali spomladanski zvitki).



Gretje zgoraj/spodaj

Za peko in pečenje mesa na enem položaju rešetke.



Pizza funkcija

Najboljše za peko pice in drugih jedi, ki zahtevajo več toplote od spodaj.



Gretje spodaj

To funkcijo izberite po postopku kuhanja, da po potrebi bolj zapečete hrano na dnu. Uporabite najnižji nivo rešetke.



Peka kruha

Za peko kruha.



Vzhajanje testa

Za pospešitev vzhajanja kvašenega testa. Pokrijte površino testa, da preprečite sušenje.



Luč lahko med nekaterimi funkcijami pečice pri nižji temperaturi od 80 °C samodejno ugasne.

POSEBNOSTI









Ohranjanja

Če želite ohraniti zelenjavo in sadje, položite kozarce za konzerviranje na pekač za pecivo, napolnjen z vodo, pri tem pa uporabite kozarce z bajonetnim ali navojnim pokrovom enake velikosti, ki so odporni na toploto. Uporabite najnižji položaj rešetk.



Sušenje

Za sušenje narezanega sadja, zelenjave in gob. Da bi lahko vlažen zrak uhajal in bi se sadje bolje posušilo, priporočamo, da med sušenjem občasno odprete vrata pečice.

	Gretje krožnikov Za predhodno segrevanje krožnikov za postrežbo.
	Odtaljevanje Za odtaljevanje hrane (zelenjave in sadja). Čas odtaljevanja je odvisen od količine in velikosti zamrznjene hrane.
	Gratiniranje Za jedi, kot sta lasanja ali gratiniran krompir. Za gratiniranje in dodatno zapečenost.
	Pečenje z nizko temp. Postopek kuhanja pri nizki temperaturi. Popolno za pripravo občutljivih jedi (npr. govedine, teletine ali jaginetine).
	Ohrani toploto Za ohranjanje tople hrane. Nekatere jedi se lahko pri ohranjanju toplote še naprej kuhajo in sušijo. Po potrebi pokrijte jedi.
	Vlažno pečenje Ta funkcija je zasnovana za varčevanje z energijo med pečenjem. Ko uporabljate to funkcijo, se lahko temperatura v napravi razlikuje od nastavljenega. Uporabljena je akumulirana toplota. Moč segrevanja se lahko zmanjša. Za dodatne informacije si oglejte poglavje »Dnevna uporaba«, Opombe: Vlažno pečenje.

6.2 Opombe v zvezi s: Vlažno pečenje

Ta funkcija je bila uporabljena za skladnost z razredom energijske učinkovitosti in zahtevami glede okoljske primernosti (v skladu z EU 65/2014 in EU 66/2014). Preizkusi v skladu z: IEC/EN 60350-1.

Med pečenjem morajo biti vrata pečice zaprta, da se funkcija ne prekine in pečica deluje z največjo energijsko učinkovitostjo.

Ko uporabljate to funkcijo, luč po 30 sekundah samodejno ugasne.

Navodila za pripravo jedi lahko najdete v poglavju »Namigi in nasveti«, funkcija »Pečenje z ventilatorjem in zadrževanjem vlage« Vlažno pečenje. Splošna priporočila za varčevanje z energijo lahko najdete v poglavju »Energijska učinkovitost«, Napotki za varčevanje z energijo.

6.3 Nastavitev: Funkcije pečice

1. Vključite napravo. Na prikazovalniku se prikažeta privzeta funkcija pečice in temperatura.
2. Pritisnite simbol funkcije pečice  za vstop v podmeni.
3. Izberite funkcijo pečice in pritisnite **OK**.
4. Nastavite temperaturo. Pritisnite **OK**.
5. Pritisnite **START**.
Sonda za hrano – senzor lahko vključite kadar koli pred ali med kuhanjem. Oglejte si poglavje "Uporaba dodatne opreme, Sonda za meso".
6. **STOP** – pritisnite za izklop funkcije pečice.
7. Izklopite napravo.

6.4 Meni

Pritisnite  za vstop v meni.

Element menija	Aplikacija	
Kuharski pomočnik	Našteva samodejne programe.	
Čiščenje	Našteva programe čiščenja.	
Priključene	Našteva priključene nastavitve.	
Možnosti	Za nastavitve konfiguracije naprave.	
Nastavitve	Povezave	Za nastavitve omrežne konfiguracije.
	Nastavitve	Za nastavitve konfiguracije naprave.
	Servis	Prikazuje različico programske opreme in konfiguracijo.

Podmeni za: Čiščenje

Podmeni	Aplikacija
Pirolitično čiščenje, kratka	Trajanje: 1 h.

Podmeni	Aplikacija
Pirolitično čiščenje, normalno	Trajanje: 1 h 30 min.
Pirolitično čiščenje, intenzivno	Trajanje: 3 h.

Podmeni za: Možnosti

Podmeni	Aplikacija
Osvetlitev	Vklopi in izklopi luč.
Varovalo za otroke	Preprečuje nenameren vklop naprave.
Hitro segrevanje pečice	Skrajša čas segrevanja. Na voljo je samo za nekatere funkcije pečice.
Opomnik Za Čiščenje	Izvede vklop in izklop opomnika.
Stil digitalne ure	Omogoča spremembo oblike prikaza časa na prikazovalniku.

Podmeni za: Povezave

Podmeni	Opis
Wi-Fi	Če želite vklopiti in izklopiti: Wi-Fi.
Zapomni si nastavitve časovnika.	Za vklop in izklop daljinskega upravljanja. Funkcija je vidna samo po vklopu: Wi-Fi.
Samodejno daljinsko delovanje	Za samodejni vklop daljinskega upravljanja po pritisku ZAČETEK. Funkcija je vidna samo po vklopu: Wi-Fi.
Omrežje	Za preverjanje stanja omrežja in moči signala: Wi-Fi.
Pozabi omrežje.	Za onemogočanje samodejnega povezovanja trenutnega omrežja z napravo.

Podmeni za: Nastavitev

Podmeni	Opis
Jezik	Nastavi jezik naprave.

Podmeni	Opis
Osvetlitev	Nastavi svetlost prikazovalnika.
Zvok tipk	Vklopi in izklopi zvok polj na dotik. Izklop zvoka ni možen za  .
Glasnost	Nastavi glasnost zvokov tipk in signalov.
Ura	Nastavi trenutni čas in datum.

Podmeni za: Servis

Podmeni	Opis
Predstavitveni način	Koda za vklop/izklop: 2468
Različica programske opreme	Informacije o različici programske opreme.
Ponastavi vse nastavitve.	Ponastavi tovarniške nastavitve.



6.5 Nastavitev: Kuharski pomočnik

Kuharski pomočnik podmeni je sestavljen iz vrste dodatnih funkcij in programov, ki so zasnovani za namenske jedi. Vsaka jed v tem podmeniju ima ustrežno nastavitve. Čas in temperaturo lahko nastavite med pečenjem.

Za nekatere jedi lahko kuhate tudi s funkcijo Sonda za hrano. Stopnja priprave jedi:

- Manj pečeno
- Srednje pečeno
- Bolj pečeno

Nekatere jedi lahko pripravite tudi s funkcijo Teža - Avtomatika.

1. Vključite napravo.
2. Pritisnite .
3. Pritisnite . Vnesite Kuharski pomočnik.
4. Izberite jed ali vrsto hrane.
5. Živila položite v napravo in pritisnite



START.

Ko se funkcija konča, preverite, ali je hrana pripravljena. Po potrebi podaljšajte čas kuhanja.

7. DODATNE FUNKCIJE



7.1 Priljubljene ☆

Shranite lahko do 3 vaše priljubljene nastavitve, kot sta funkcija pečice in čas kuhanja.

1. Vključite napravo.
 2. Izberite želeno nastavitev.
 3. Pritisnite .
 4. Izberite: Priljubljene / Shrani trenutne nastavitve.
 5. Pritisnite **+**, da dodate nastavitev na seznam: Priljubljene.
 6. Pritisnite **OK**.
-  – pritisnite za ponastavitev nastavitve.
-  – pritisnite za preklic nastavitve.

7.2 Zaklepanje tipk

Ta funkcija preprečuje nenamerno spremembo funkcije naprave.

1. Vključite napravo.
 2. Nastavitev funkcije pečice.
 3. ☆,  – pritisnite sočasno, da vključite funkcijo.
- ☆,  – pritisnite sočasno, da izklopite funkcijo.

7.3 Varovalo za otroke

Ta funkcija preprečuje nenameren vklop naprave.

1. Vključite napravo.
2. Pritisnite .
3. Izberite Možnosti / Varovalo za otroke.
4. Pritisnite kodne črke po abecednem redu.

Varovalo za otroke je vključeno.



Ko je ta funkcija vključena, lahko dostopate do: Časovnik, Wi-Fi in luči.

Če želite omogočiti uporabo naprave, izberite kodne črke po abecednem vrstnem redu.

Vrata so zaklenjena, ko vključite to funkcijo in izklopite napravo.

7.4 Samodejni izklop

Če je funkcija pečice vključena in nastavitve niso spremenjene, se naprava po določenem času iz varnostnih razlogov samodejno izklopi.

 (°C)	 (h)
30 - 115	12.5
120 - 195	8.5
200 - 245	5.5
250 - maksimalno	3

Če nameravate funkcijo pečice uporabljati dlje časa, kot je čas za samodejni izklop, nastavite dolžino pečenja. Oglejte si poglavje »Časovne funkcije«.

Samodejni izklop ne deluje pri naslednjih funkcijah: Osvetlitev, Sonda za hrano, Konec.

7.5 Ventilator za hlajenje

Ko naprava deluje, se samodejno vklopi ventilator za hlajenje, da ostanejo površine naprave hladne. Če napravo izklopite, lahko ventilator za hlajenje deluje, dokler se naprava ne ohladi.

8. ČASOVNE FUNKCIJE

8.1 Opis časovnih funkcij

Funkcija	Opis
Časovnik	Za nastavitev dolžine pečenja. Največ je 23 h 59 min. Nastavite lahko, kaj se zgodi, ko se čas izteče tako, da nastavite želeno: Končaj.
Končaj	Aktiviraj alarm - ko čas poteče, se oglasi zvočni signal. To funkcijo lahko nastavite kadarkoli, tudi ko je naprava izklopljena. Aktiviraj alarm in končaj s kuhanjem - ko se programska ura izteče, se oglasi zvočni signal, funkcija pečice pa se izklopi. Prikaz samo pojavnega sporočila - ko se čas izteče, se na prikazovalniku prikaže sporočilo. To funkcijo lahko nastavite kadarkoli, tudi ko je naprava izklopljena.
Zakasnjen vklop	Za zamik začetka in/ali konca pečenja.
Podaljšanje časa	Za podaljšanje časa kuhanja.
Čas delovanja	Za prikaz trajanja delovanja naprave. Največ je 23 h 59 min. Funkcijo lahko vklopite ali izklopite. Ta funkcija ne vpliva na obratovanje naprave.

8.2 Nastavitev: Ura

1. Vklopite napravo.
2. Pritisnite: Ura.
3. Nastavite programsko uro.
4. Pritisnite OK.

8.3 Nastavitev: Časovnik

1. Izberite funkcijo pečice in nastavite temperaturo.
2. Pritisnite .
3. Nastavite programsko uro.
Želeno dejanje Končaj lahko izberete s pritiskom ● ● ●.



4. Pritisnite OK. Postopek ponavljajte, dokler se na prikazovalniku ne prikaže glavni zaslon.

Ko preostane še 10 % časa kuhanja in se vam zdi, da hrana še ni pripravljena, lahko čas kuhanja podaljšate. Spremenite lahko tudi funkcijo pečice. Za podaljšanje časa kuhanja pritisnite **+1min**.

8.4 Nastavitev: Zakasnjen vklop

1. Nastavite funkcijo pečice in temperaturo.
2. Pritisnite .
3. Nastavite čas kuhanja.
4. Pritisnite ● ● ●.
5. Pritisnite: Zakasnjen vklop.
6. Izberite želeni začetni čas.
7. Pritisnite OK. Postopek ponavljajte, dokler se na prikazovalniku ne prikaže glavni zaslon.

8.5 Nastavitev: Čas delovanja

1. Pritisnite .
2. Pritisnite ● ● ●.
3. Pritisnite: Čas delovanja.
4. Pritisnite ali podrsajte , da prikažete čas delovanja na glavnem zaslonu.
5. Pritisnite OK. Postopek ponavljajte, dokler se na prikazovalniku ne prikaže glavni zaslon.

8.6 Spreminjanje nastavitve časovnika

Nastavljeni čas lahko kadarkoli spremenite med kuhanjem.

1. Pritisnite .
2. Nastavite vrednost programske ure.
3. Pritisnite OK.

9. UPORABA PRIPOMOČKOV

UPOZORNENIE!

Oglejte si poglavja o varnosti.

9.1 Vstavljanje opreme

Mala zareza na vrhu poveča varnost in zaščito pred nagibom. Zareze so tudi varovala proti prevračanju. Rob okrog mreže preprečuje zdrs posode s police.

Mreža za pečenje

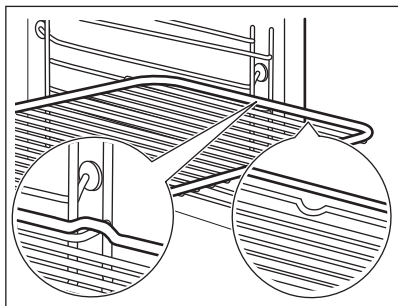

Mrežo potisnite med vodili nosilca rešetk. Poskrbite, da se bo polica dotikala hrbtni strani notranjosti pečice.

Pekač za pecivo / Globok pekač

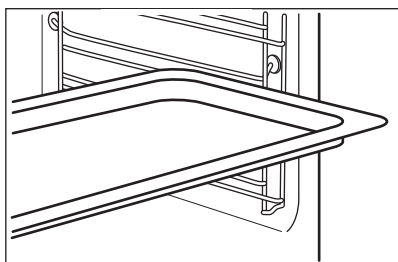

Pekač potisnite med vodili nosilca rešetk. Pekač za pecivo namestite z nagibom proti zadnjemu delu notranjosti pečice.

9.2 Sonda za hrano

Meri temperaturo znotraj hrane. Uporabite lahko z vsako funkcijo pečice.

Nastaviti je mogoče dve temperaturi:

- °C - temperatura v napravi. Biti mora vsaj 25 °C višje od temperature jedra živila.

-  - temperatura jedra hrane.

Za najboljše rezultate kuhanja:

- Sestavine morajo imeti sobno temperaturo.
- Ne uporabljajte za tekoče jedi.
- Med pečenjem mora biti igla sonde za meso povsem vstavljena v jed.

Naprava izračuna približen končni čas pečenja. Odvisen je od količine živil, funkcije pečice in temperature.

Kuhanje z: Sonda za hrano

UPOZORNENIE!

Obstaja nevarnost opeklin, ker se sonda za meso in nosilci rešetk segrejejo. Ročaja sonde za meso se ne dotikajte z golimi rokami. Vedno uporabljajte zaščitne rokavice.

1. Vključite napravo.
2. Nastavite funkcijo pečice in po potrebi temperaturo pečice.
3. Vstavite sondo za meso v posodo:

Meso, perutnina in ribe

Celotno iglo sonde za hrano vstavite v meso ali ribo na najdebelejšem delu.

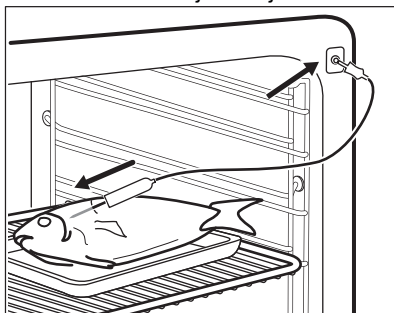

Zloženska

Konico sonde za meso vstavite točno v sredino zloženske. Sonda za hrano se med kuhanjem ne sme premikati. Za to uporabite trdno sestavino. Z robom posode za pečenje podprite silikonski ročaj sonde za meso. Konica sonde za

meso se ne sme dotakniti dna posode za pečenje.

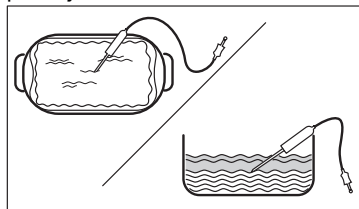

4. Sondo za meso priključite v vtičnico v napravi. Preberite si poglavje "Opis izdelka".

Na prikazovalniku se prikaže trenutna temperatura sonde za meso.

5.  – pritisnite, da nastavite temperaturo jedra sonde za meso.
6. ● ● ● – pritisnite, da nastavite zeleno možnost:

- Aktiviraj alarm – ko hrana doseže temperaturo jedra, se oglasi zvočni signal.
- Aktiviraj alarm in končaj s kuhanjem – ko hrana doseže temperaturo jedra, se oglasi zvočni signal, kuhanje pa se konča.

7. Izberite funkcijo in večkrat pritisnite OK, da pridete na glavni zaslon.
8. Pritisnite START .
9. Ko hrana doseže nastavljeno temperaturo, se oglasi zvočni signal. Preverite, ali je hrana pripravljena. Po potrebi podaljšajte čas kuhanja.
10. Iztaknite vtič sonde za meso iz vtičnice ter vzemite jed iz naprave.

10. NAMIGI IN NASVETI

10.1 Priporočila za pečenje

Temperature in časi pečenja v razpredelnicah so le smernice. Odvisni so od receptov ter kakovosti in količine uporabljenih sestavin.

Vaša naprava lahko peče ali pripravlja drugače kot vaša prejšnja naprava. V spodnjih namigih so prikazane priporočene nastavitve za temperaturo, čas pečenja in položaj rešetk za določene vrste hrane.

Položaje rešetk štejte od spodaj navzgor.

Če za določen recept ne najdete nastavitvev, poiščite podobne.

Za nasvete glede varčevanja z energijo si preberite poglavje "Energetska učinkovitost".

Za dodatna priporočila glede pečenja si oglejte razpredelnice za pečenje na našem spletnem mestu. Da boste našli prave nasvete za pečenje, preverite številko izdelka (PNC) na ploščici za tehnične navedbe na sprednjem okviru notranjosti naprave.

Simboli, uporabljeni v razpredelnicah:



Vrsta živila



Funkcija pečice



Temperatura



Pribor



Položaj rešetke



Čas priprave (min)





10.2 Vlažno pečenje - priporočeni pripomočki

Uporabite temne in neodbojne pekače in posode. Bolje vsrkavajo toploto od svetlih barvnih in odbojnih posod.

- **Ponev za pico** - temna, neodbojna, premera 28cm
- **Posoda za peko** - temna, neodbojna, premera 26cm
- **Ramekins** - keramika, premer 8cm, višina 5 cm
- **Fian osnovni model** - temen, neodbojen, premer 28cm

10.3 Vlažno pečenje





Za najboljše rezultate upoštevajte priporočila, navedena v spodnji razpredelnici.

		°C		
Buhtlji, 16 kosov	Pekač ali prestrezna posoda	180	2	25 - 35
Rulada	Pekač ali prestrezna posoda	180	2	15 - 25
Cela riba, 0,2 kg	Pekač ali prestrezna posoda	180	3	15 - 25
Piškotki, 16 kosov	Pekač ali prestrezna posoda	180	2	20 - 30
Makaroni, 24 kosov	Pekač ali prestrezna posoda	160	2	25 - 35
Muffini, 12 kosov	Pekač ali prestrezna posoda	180	2	20 - 30
Slano pecivo, 20 kosov	Pekač ali prestrezna posoda	180	2	20 - 30
Piškti iz krhkega testa, 20 kosov	Pekač ali prestrezna posoda	140	2	15 - 25
Kolački, 8 kosov	Pekač ali prestrezna posoda	180	2	15 - 25

10.4 Informacije za testne inštitute

Preizkusi v skladu z: EN 60350-1, IEC 60350-1.





Peka na enem nivoju

			°C		
Pusti biskvit	Vroči zrak	Mreža za pečenje	160	45 - 60	2
Pusti biskvit	Gretje zgoraj/ spodaj	Mreža za pečenje	160	45 - 60	2
Jabolčna pita, 2 modela za pečenje Ø 20 cm	Vroči zrak	Mreža za pečenje	160	55 - 65	2
Jabolčna pita, 2 modela za pečenje Ø 20 cm	Gretje zgoraj/ spodaj	Mreža za pečenje	180	55 - 65	1
Masleni piškoti	Vroči zrak	Pekač za pecivo	140	25 - 35	2
Masleni piškoti	Gretje zgoraj/ spodaj	Pekač za pecivo	140	25 - 35	2
Drobno pecivo (20 kosov na pekač) ¹⁾	Vroči zrak	Pekač za pecivo	150	20 - 30	3
Drobno pecivo (20 kosov na pekač) ¹⁾	Gretje zgoraj/ spodaj	Pekač za pecivo	170	20 - 30	3
Toast ²⁾	Žar	Mreža za pečenje	Največje	1 - 2	5

¹⁾ Predhodno ogrejte prazno napravo.

²⁾ Prazno napravo predgrejte 5 min.

Peka na več nivojih

			°C		
Masleni piškoti	Vroči zrak	Pekač za pecivo	140	25 - 45	2 in 4
Drobno pecivo (20 kosov na pekač) ¹⁾	Vroči zrak	Pekač za pecivo	150	25 - 35	2 in 4
Pusti biskvit	Vroči zrak	Mreža za pečenje ²⁾	160	45 - 55	2 in 4
Jabolčna pita	Vroči zrak	Mreža za pečenje ²⁾	160	55 - 65	2 in 4

1) Predhodno ogrejte prazno napravo.

2) 1 model za pečenje peciva na mreži za pečenje. Eden je nameščen na levi strani, drugi pa na desni.

11. VZDRŽEVANJE IN ČIŠČENJE

UPOZORNENIE!

Oglejte si poglavja o varnosti.

11.1 Opombe o čiščenju

Čistilna sredstva

- Sprednji del naprave čistite samo s krpo iz mikrovlaknen, toplo vodo in blagim čistilom.
- Za čiščenje kovinskih površin uporabite namensko čistilno sredstvo
- Madeže očistite z blagim čistilnim sredstvom.

Vsakodnevna uporaba

- Po vsaki uporabi očistite notranjost naprave. Nakopičena maščoba ali drugi ostanki lahko povzročijo požar.
- Hrane ne shranjujte v aparatu dlje kot 20 minut. Notranjost naprave osušite samo s krpo iz mikrovlaknen po vsaki uporabi.

Pripomočki

- Vso dodatno opremo očistite po vsaki uporabi in pustite, da se posuši. Uporabite samo krpo iz mikrovlaknen, toplo vodo in blago čistilno sredstvo. Pripomočkov ne pomivajte v pomivalnem stroju.
- Pripomočkov s premazom proti prijemanju ne čistite z abrazivnimi čistilnimi sredstvi ali ostrimi predmeti.

11.2 Odstranjanje nosilcev rešetk

Pred začetkom čiščenja naprave odstranite nosilce rešetk.

1. Izklopite napravo in počakajte, da se ohladi.
2. Sprednji del nosilca rešetke povlecite stran od stranske stene.
3. Zadnji del nosilca rešetke potegnite s stranskih sten in ga odstranite.

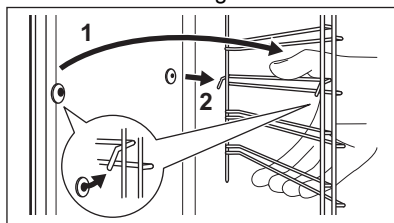

4. Nosilce rešetk namestite v obratnem zaporedju.

Zadrževalni zatiči na teleskopskih vodilih morajo biti obrnjeni naprej.

11.3 Pirolytično čiščenje

Uporabite ga za čiščenje naprave in za odstranjanje ostankov.

UPOZORNENIE!

Obstaja tveganje opeklin.

⚠ POZOR!

Če v isti kuhinjski element namestite druge naprave, jih ne uporabljajte sočasno s to funkcijo. To lahko poškoduje pečico.

Funkcije ne začnite, če niste povsem zaprli vrat pečice.

1. Poskrbite, da je naprava hladna.
2. Odstranite vso opremo in odstranljive nosilce rešetk.
3. Notranjost pečice in notranje steklo vrat očistite s toplo vodo, mehko krpo in blagim čistilnim sredstvom.
4. Vklonite napravo.
5. Pritisnite  / Čiščenje.
6. Izberite način čiščenja.

Možnost	Trajanje
Pirolitično čiščenje, kratka	1 h
Pirolitično čiščenje, normalno	1 h 30 min
Pirolitično čiščenje, intenzivno	3 h

Ko se zažene čiščenje, so vrata pečice zaklenjena in luč je ugasnjena. Ventilator za hlajenje deluje z višjo hitrostjo.

STOP – pritisnite, če želite prekiniti čiščenje, preden se konča.

Naprave ne uporabljajte, dokler s prikazovalnika ne izgine simbol zapore vrat.

7. Ko čistite konce, najprej izklopite napravo in počakajte, da se ohladi.
8. Notranjost pečice očistite z mehko krpo. Z dna pečice odstranite ostanke.

11.4 Opomnik Za Čiščenje

Ko se prikaže opomnik, je priporočeno čiščenje.

Uporabite funkcijo: Pirolitično čiščenje.

11.5 Odstranjevanje in nameščanje vrat

Za čiščenje lahko odstranite vrata in notranje steklene plošče. Število steklenih plošč se razlikuje med modeli.

⚠ UPOZORNENIE!

Vrata so težka.

⚠ POZOR!

S steklom ravnajte previdno, zlasti okoli robov sprednje plošče. Staklo lahko počí.

1. Poskrbite, da je naprava hladna.
2. Povsem odprite vrata.
3. Pritisnite vpenjalni ročici **A** na tečajih.

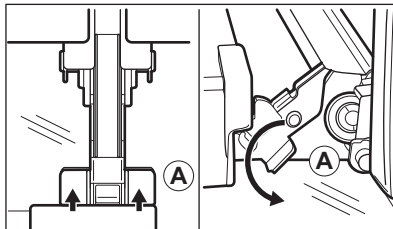

4. Vrata pečice zaprite do prvega položaja odpiranja (pod približnim kotom: 70°).
5. Vrata pritrite na vsaki strani z eno roko in jih potegnite stran od pečice pod kotom navzgor.
6. Nato položite vrata z zunanjo stranjo navzdol na mehko krpo in trdno površino.
7. Okvir vrat **B** pridržite na njihovem zgornjem robu na obeh straneh in potisnete navznoter, da sprostite tesnilo sponke.

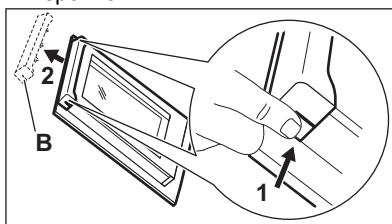

8. Okvir vrat potegnite k sebi in ga odstranite.
9. Steklena plošča vrat pritrite na zgornjem robu eno za drugo in jih potegnite navzgor iz vodila.

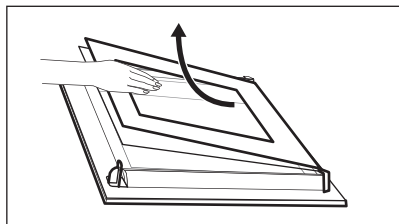

10. Stekleno ploščo očistite z vodo in milom. Stekleno ploščo temeljito osušite. Steklenih plošč ne pomivajte v pomivalnem stroju.

Po čiščenju naredite zgornje korake v obratnem vrstnem redu. Najprej vstavite manjšo ploščo, nato pa večjo in vrata.

11.6 Zamenjava žarnice

⚠ UPOZORNENIE!

Nevarnost električnega udara. Žarnica je lahko vroča.

1. Izklopite napravo in počakajte, da se ohladi.
2. Izključite napravo iz napajanja.
3. Krpo položite na dno pečice.

Zgornja žarnica

1. Obrnite steklen pokrov in ga odstranite.

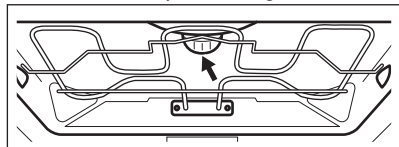

2. Očistite stekleni pokrov.
3. Žarnico zamenjajte z ustrežno žarnico, odporno proti visoki temperaturi 300 °C.
4. Namestite stekleni pokrov.

Stranska žarnica

1. Za dostop do žarnice odstranite levi nosilec rešetk.
2. Za odstranitev steklenega pokrova uporabite ozek, top predmet (na primer čajno žličko).

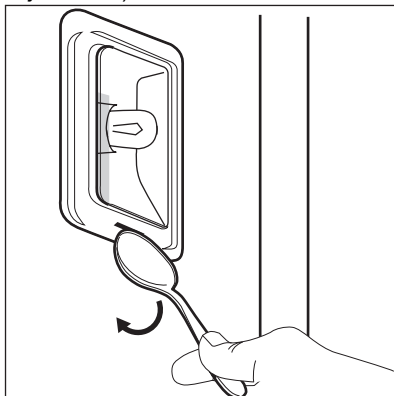

3. Očistite stekleni pokrov.
4. Žarnico zamenjajte z ustrežno žarnico, odporno proti visoki temperaturi 300 °C.
5. Namestite stekleni pokrov
6. Namestite levi nosilec rešetk.

12. ODPRAVLJANJE TEŽAV

⚠ UPOZORNENIE!

Oglejte si poglavja o varnosti.

12.1 Kaj storite v primeru ...

Opis težave	Vzrok in rešitev
Naprave ni mogoče vklopiti ali je uporabljati.	Naprava ni priključena na električno napajanje ali je priključena nepravilno.

Opis težave	Vzrok in rešitev
Naprava se ne segreje.	Ura ni nastavljena. Za nastavitve ure si oglejte poglavje »Časovne funkcije«.
	Vrata niso pravilno zaprta. Lučke/simboli za kuhalne plošče
	Pregorela je varovalka. Preverite, ali je varovalka vzrok za težave. Če se težave ponovijo, se obrnite na usposobljenega električarja.
	Varovalo za otroke je vklopljeno.
Luč ne sveti.	Luč je pregorela. Zamenjajte žarnico. Za podrobnosti si oglejte poglavje »Vzdrževanje in čiščenje«.
 Izpad električne napetosti vedno prekine čiščenje. Čiščenje ponovite, če ga je prekinil izpad električne napetosti.	
Težave s signalom brezžičnega omrežja.	Preverite, ali je vaša mobilna naprava povezana z brezžičnim omrežjem. Preverite brezžično omrežje in usmerjevalnik. Ponovno zaženite usmerjevalnik.
Nameščen je bil nov usmerjevalnik ali pa je bila spremenjena njegova konfiguracija.	Za ponovno konfiguracijo naprave in mobilne naprave si oglejte poglavje »Pred prvo uporabo«, Brezžična povezava.
Signal brezžičnega omrežja je šibek.	Usmerjevalnik premaknite čim bližje napravi.
Brezžični signal moti mikrovalovna pečica, ki je postavljena zraven naprave.	Izklopite mikrovalovno pečico. Ne uporabljajte mikrovalovne pečice in daljinskega upravljanja naprave hkrati. Mikrovalovi motijo signal Wi-Fi.

12.2 Kode napak

Ko se pojavi napaka programske opreme, se na prikazovalniku prikaže sporočilo o napaki. Seznam težav boste našli v spodnji razpredelnici.

Koda in opis	Rešitev
C2 - Sonda za hrano je v notranjosti naprave med Pirolično čiščenje.	Izvlomite Sonda za hrano.
C3 - vrata med Pirolično čiščenje niso povsem zaprta.	Zaprte vrata.
F111 - Sonda za hrano ni pravilno vključena v vtičnico.	Sonda za hrano povsem vključite v vtičnico.
F240, F439 - polja na dotik na prikazovalniku ne delujejo pravilno.	Očistite površino prikazovalnika. Poskrbite, da na poljih na dotik ne bo umazanije.
F601 - obstaja težava s signalom Wi-Fi.	Preverite omrežno povezavo. Oglejte si poglavje »Pred prvo uporabo«, Brezžična povezava.
F604 - prva povezava z omrežjem Wi-Fi ni uspela.	Napravo izklopite in vklopite ter poskusite znova. Oglejte si poglavje »Pred prvo uporabo«, Brezžična povezava.
F908 - sistem naprave se ne more povezati z upravljalno ploščo.	Za vklop in izklop naprave.

Koda in opis	Rešitev
F602, F603 - Wi-Fi ni na voljo. ¹⁾	Za vklop in izklop naprave.

¹⁾ Ko se spodnje sporočilo o napaki še naprej prikazuje na prikazovalniku, pomeni, da je morda onemogočen okvarjen podsistem. V tem primeru se obrnite na trgovca ali pooblaščenega serviserja. Če pride do ene izmed teh napak, bodo ostale funkcije naprave še naprej delovale kot običajno.

12.3 Servisni podatki

Če težave ne morete razrešiti sami, se obrnite na prodajalca ali pooblaščen servisni center.

Potrebni podatki za servisni center se nahajajo na ploščici za tehnične navedbe. Ploščica za tehnične navedbe se nahaja na sprednjem okvirju naprave. Vidna je, ko odprete vrata. Ploščice za tehnične navedbe ne odstranjujte z naprave.

Priporočamo, da podatke vpišete sem:

Model (MOD.):

Produktna številka (PNC):

Serijska številka (S.N.):

13. ENERGIJSKA UČINKOVITOST

13.1 Podatki o izdelku in informacijski list o izdelku v skladu s predpisi EU o okoljsko primerni zasnovi in energijskem označevanju

Ime dobavitelja	AEG
Identifikacija modela	NBE7P631AB 944035061
Indeks energijske učinkovitosti	61.2
Razred energijske učinkovitosti	A++
Poraba energije pri standardni obremenitvi, običajni način	1.09 kWh/cikel
Poraba energije pri standardni obremenitvi, način z ventilatorjem	0.52 kWh/cikel
Število votlin pečice	1
Toplotni vir	Električna energija
Prostornina	71 l
Vrsta pečice	Pečica, v vgrajenem štedilniku
Masa	34.5 kg

IEC/EN 60350-1 – Gospodinjski električni aparati za pripravo jedi – 1. del: Štedilniki, pečice, parne pečice in žari – Metode za merjenje obnašanja.

13.2 Podatki o izdelku glede porabe energije in najdaljšega časa za doseg ustreznega načina nizke moči

Poraba energije v stanju pripravljenosti	0.8 W
--	-------

Poraba energije v omrežnem stanju pripravljenosti	2.0 W
Najdaljši čas, ki je potreben, da oprema samodejno doseže ustrezen način nizke moči	20 min

Za navodila o vklopu in izklopu brezžične omrežne povezave si oglejte poglavje "Pred prvo uporabo".

13.3 Nasveti za varčevanje z energijo

Spodnji nasveti vam bodo pomagali prihraniti energijo pri uporabi naprave.

Poskrbite, da bodo vrata naprave med delovanjem zaprta. Vrat med pripravo obroka ne odpirajte prepogosto. Poskrbite, da bo tesnilo vrat čisto, in preverite, da je dobro nameščeno.

Uporabljajte kovinsko posodo in temne neodbojne pekače in posode za boljše varčevanje z energijo.

Naprave pred kuhanjem ne predgrevalite, razen če je to posebej priporočljivo.

Presledki med pečenjem več jedi naj bodo čim krajši.

Pečenje z ventilatorjem

Ko je mogoče, uporabljajte funkcije pečenja z ventilatorjem, da prihranite energijo.

Akumulirana toplota

Pri pečenju, daljšem od 30 minut, tri do 10 minut pred potekom časa pečenja znižajte temperaturo naprave na najnižjo stopnjo. Akumulirana toplota v napravi peče naprej.

Z akumulirano toploto ohranite toplo hrano oz. pogrejte ostale jedi.

Ko izklopite napravo, se na prikazovalniku prikaže akumulirana toplota.

Če je aktiviran program z Trajanje in je čas pečenja daljši od 30 minut, se grelnika pri nekaterih funkcijah naprave samodejno izklopita prej.

Ohranjanje jedi toplih

Če želite uporabiti akumulirano toploto in ohraniti toplo hrano, izberite najnižjo možno nastavitev temperature. Na prikazovalniku se prikaže indikator akumulirane toplote ali temperatura.

Pečenje ob izklopljeni luči

Med pečenjem izklopite luč. Vključite jo samo, ko jo potrebujete.

Vlažno pečenje

Funkcija je zasnovana za varčevanje z energijo med pečenjem.

Ko uporabljate to funkcijo, luč po 30 sekundah samodejno ugasne. Luč lahko ponovno vklopite, a to dejanje bo zmanjšalo pričakovani prihranek energije.

Način pripravljenosti

Po dveh minutah prikazovalnik preklopi v stanje pripravljenosti.

14. SKRIB ZA OKOLJE

Reciklirajte materiale, ki jih označuje simbol . Embalažo odložite v ustrezne zabojnike za reciklažo. Pomagajte zaščititi okolje in zdravje ljudi ter reciklirati odpadke električnih in elektronskih naprav. Naprav, označenih s

simbolom , ne odstranjujte z gospodinjskimi odpadki. Izdelek vrnite na krajevno zbirališče za recikliranje ali se obrnite na občinski urad.







